

3. ΣΩΛΗΝΑΣ PE-xb – Σωλήνας PE Ποσίμου – Σπiraλή Προστασίας - Σταλακτηφόρο



Σωλήνας PE-xb (μαύρο-λευκό)			
ΔΙΑΜΕΤΡΟΣ	ΠΑΧΟΣ ΤΟΙΧΩΜΑΤΟΣ	ΣΥΣΚΕΥΑΣΙΑ	
Φ 15	2,50	100	
Φ16	2,00	100	
Φ 16	2,20	100	
Φ 18	2,00	100	
Φ 18	2,50	100	
Φ 20	2,00	100	
Φ 22	3,00	100	
Φ 28	3,00	50	
Φ 32	3,00	50	



Σωλήνας PE Ποσίμου -2ης Γενιάς (Μαύρο – Μπλε)			
ΔΙΑΜΕΤΡΟΣ	ΠΑΧΟΣ ΤΟΙΧΩΜΑΤΟΣ	ΣΥΣΚΕΥΑΣΙΑ	ΜΟΝΑΔΟΣ €
Φ 15	2,50	100	
Φ16	2,00	100	
Φ 18	2,00	100	
Φ 18	2,50	100	
Φ 20	2,00	100	
Φ 22	3,00	100	
Φ 25	3,00	100	
Φ 28	3,00	100	
Φ 32	3,00	50	

ΣΩΛΗΝΑΣ ΣΤΑΛΑΚΤΗΦΟΡΟΣ ΜΕ ΕΝΣΩΜΑΤΩΜΕΝΟΥΣ ΣΤΑΛΑΚΤΕΣ		
ΑΠΟΣΤΑΣΗ ΣΤΑΛΑΚΤΩΝ	Φ16 σε 2& 4 lt/h τιμή €/m	Φ20 σε 2& 4 lt/h τιμή €/m
15 cm		
20 cm		
25 cm		
30 cm		
33 cm		
35 cm		
40 cm		
45 cm		
50 cm		
60 cm		
70 cm		
75 cm		
80 cm		
90 cm		
100 cm		



Spiral Προστασίας (κόκκινο-μπλε - μαυρο)		
ΔΙΑΜΕΤΡΟΣ	ΣΥΣΚΕΥΑΣΙΑ	
Φ 25	50	
Φ 29	50	
Φ 32	50	
Φ 36	50	
Φ 45	50	



- Συσκευασία : • Σταλακτηφόρος Σωλήνας Φ 16 - ρολή των 400μέτρων
• Σταλακτηφόρος Σωλήνας Φ 20 - ρολή των 300μέτρων

Στις τιμές δεν συμπεριλαμβάνεται Φ.Π.Α.

4. ΕΥΚΑΜΠΤΟΙ ΣΩΛΗΝΕΣ - ΣΤΗΡΙΓΜΑΤΑ ΜΕΤΑΛΛΙΚΑ - ΠΑΡΕΜΒΑΣΜΑΤΑ

ΣΤΗΡΙΓΜΑΤΑ ΜΕΤΑΛΛΙΚΑ ΜΕ ΛΑΣΤΙΚΟ & ΝΤΙΖΟΣΤΡΙΦΩΝΑ		
ΔΙΑΜΕΤΡΟΣ	ΕΥΡΟΣ	
Φ 20-1/2"	20-25	
Φ 25-3/4"	25-30	
Φ 32-1"	32-37	
Φ 40-1 1/4"	40-45	
Φ 50-1 1/2"	47-53	
Φ 63-2"	59-63	
Φ 75-2 1/2"	72-78	
Φ 90-3"	87-93	
Φ 110-4"	108-115	
Ντιζοστρίφωνα		
M 8x80/100	Φ20-63	
M 10x100/120	Φ75-110	

ΕΛΑΣΤΙΚΕΣ ΦΛΑΝΤΖΕΣ ΠΑΡΕΜΒΑΣΜΑΤΑ		
ΔΙΑΜΕΤΡΟΣ	ΚΟΠΗΣ (mm)	ΤΙΜΗ
Φ 25 (4 τρ)	85	
Φ 32 (4 τρ)	100	
Φ 40 (4 τρ)	109	
Φ 50 (4 τρ)	125	
Φ 60 (4 τρ)	135	
Φ 65 (4 τρ)	144	
Φ 80 (4 τρ)	160	
Φ 100(8 τρ)	179	
Φ 125(8 τρ)	207	
Φ 150 (8 τρ)	239	
Φ 200 (12τρ)	291	
Φ 250 (12τρ)	349	
Φ 300 (12τρ)	396	



ΕΥΚΑΜΠΤΟΙ ΣΩΛΗΝΕΣ

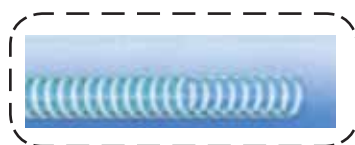
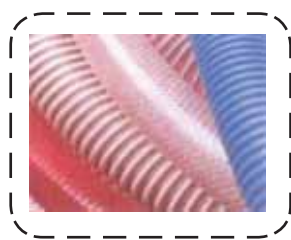

ΑΝΑΡΡΟΦΗΣΕΩΣ Β.Τ ΓΚΡΙ		
Εσωτερική Διαμ. mm	Εσωτερική Διαμ. Inch	ΣΥΣΚΕΥΑΣΙΑ (ΡΟΛΛΟ)
25	1"	50
32	1 1/4"	50
38	1 1/2"	50
51	2"	50
63	2 1/2"	50
76	3"	50
90	3 1/2"	30
102	4"	30
127	5"	20
152	6"	20
203	8"	10

ΝΕΡΟΣΩΛ (ΠΡΑΣΙΝΟ)			
Εσωτερική Διαμ. mm	Εσωτερική Διαμ. Inch	ΣΥΣΚΕΥΑΣΙΑ (ΡΟΛΛΟ)	
25	1"	50	
32	1 1/4 "	50	
35	1 3/8"	50	
38	1 1/2"	50	
40	1 9/16"	50	
45	1 3/4"	50	
51	2"	50	
63	2 1/2"	50	
76	3"	50	
90	3 1/2"	50	
102	4"	50	
127	5"	30	
152	6"	30	
203	8"	20	

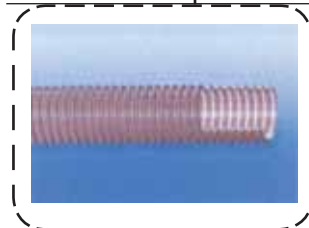

Κατόπιν ζήτησης: Καταθλίψεως, Τροφίμων, Αέρος, Μάνικες, Spa hose, Κρυσταή, Πετρελαίου κ.λ.π.



ΣΩΛΗΝΑΣ ΠΟΤΙΣΜΑΤΟΣ ΚΗΠΩΝ			
Εσωτερική Διαμ. mm	Εσωτερική Διαμ. Inch	ΣΥΣΚΕΥΑΣΙΑ (ΡΟΛΛΟ)	
13	1/2"	25/50	
16	5/8"	25/50	
19	3/4"	50	
25	1"	50	
ΤΡΙΚΟ			
13	1/2"	25/50	
16	5/8"	25/50	
19	3/4"	50	
25	1"	50	

Στις τιμές δεν συμπεριλαμβάνεται Φ.Π.Α.

2. ΤΕΧΝΙΚΑ ΧΑΡΑΚΤΗΡΙΣΤΙΚΑ ΣΩΛΗΝΩΝ ΠΟΛΥΑΙΘΥΛΕΝΙΟΥ

ΣΩΛΗΝΕΣ ΥΠΟΓΕΙΩΝ ΔΙΚΤΥΟΥ ΝΕΡΟΥ ΑΠΟ ΡΕ 3ns ΓΕΝΙΑΣ (Σ80, MRS 10, RE100) ΚΑΤΑ PR EN12201-2 (CEN) DIN 8074-8075/99

ΠΙΕΣΗ ΛΕΙΤΟΥΡΓΙΑΣ	PN 10		PN 12,5		PN 16		PN 20		PN 25		PN 32	
ΕΞΩΤΕΡΙΚΗ ΔΙΑΜΕΤΡΟΣ (mm)	ΠΑΧΟΣ ΤΟΙΧ. (mm)	ΒΑΡΟΣ kgr/m	ΠΑΧΟΣ ΤΟΙΧ. (mm)	ΒΑΡΟΣ kgr/m	ΠΑΧΟΣ ΤΟΙΧ. (mm)	ΒΑΡΟΣ kgr/m	ΠΑΧΟΣ ΤΟΙΧ. (mm)	ΒΑΡΟΣ kgr/m	ΠΑΧΟΣ ΤΟΙΧ. (mm)	ΒΑΡΟΣ kgr/m	ΠΑΧΟΣ ΤΟΙΧ. (mm)	ΒΑΡΟΣ kgr/m
16							2,0	0,088	2,3	0,10	3,0	0,122
20					2,0	0,114	2,3	0,13	3,0	0,16	3,4	0,177
25			2,0	0,146	2,3	0,167	3,0	0,207	3,5	0,237	4,2	0,274
32	2,0	0,191	2,4	0,227	3,0	0,274	3,6	0,322	4,4	0,381	5,4	0,448
40	2,4	0,289	3,0	0,355	3,7	0,423	4,5	0,502	5,5	0,593	6,7	0,693
50	3,0	0,445	3,7	0,54	4,6	0,656	5,6	0,778	6,9	0,925	8,3	1,08
63	3,8	0,709	4,7	0,861	5,8	1,04	7,1	1,24	8,6	1,46	10,5	1,71
75	4,5	1,00	5,6	1,22	6,8	1,45	8,4	1,75	10,3	2,07	12,5	2,42
90	5,4	1,44	6,7	1,75	8,2	2,10	10,1	2,52	12,3	2,97	15,0	3,49
110	6,6	2,14	8,1	2,59	10,0	3,11	12,3	3,74	15,0	4,45	18,3	5,20
125	7,4	2,73	9,2	3,34	11,4	4,04	14,0	4,84	17,1	5,73	20,8	6,70
140	8,3	3,43	10,3	4,18	12,7	5,04	15,7	6,07	19,2	7,20	23,3	8,41
160	9,5	4,47	11,8	5,45	14,6	6,61	17,9	7,90	21,9	9,37	26,6	11,0
180	10,7	5,66	13,3	6,92	16,4	8,36	20,1	9,99	24,6	11,8	29,9	13,9
200	11,9	6,98	14,7	8,49	18,2	10,3	22,4	12,4	27,4	14,7	33,2	17,1
225	13,4	8,86	16,6	10,8	20,5	13,0	25,2	15,6	30,8	18,5	37,4	21,7
250	14,8	10,90	18,4	13,3	22,7	16,0	27,9	19,2	34,2	22,9	41,5	26,7
280	16,6	13,60	20,6	16,6	25,4	20,4	31,3	24,2	38,3	28,7	46,5	33,5
315	18,7	17,30	23,2	21,1	28,6	25,5	35,2	30,6	43,1	36,36	52,3	42,5
355	21,1	22,00	26,1	26,7	32,2	32,3	39,7	38,8	48,5	46,0		
400	23,7	27,80	29,4	33,9	36,3	41,0	44,7	49,3	54,7	58,5		
450	26,7	35,20	33,1	43,0	40,9	52,0	50,3	62,4	61,5	74,0		
500	29,7	43,50	36,8	53,0	45,4	64,1	55,8	76,8				
560	33,2	54,50	41,2	66,2	50,8	80,3						
630	37,4	69,00	46,3	84,0	57,2	101,8						

Χρώμα μπλε για ύδρευση και μεταφορά νερού - χρώμα μαύρο για άλλες χρήσεις

Πίεση Λειτουργίας: στους 20° C -10-12,5-16-20-25-32atm

2. ΤΕΧΝΙΚΑ ΧΑΡΑΚΤΗΡΙΣΤΙΚΑ ΣΩΛΗΝΩΝ ΠΟΛΥΑΙΘΥΛΕΝΙΟΥ

ΣΩΛΗΝΕΣ ΔΙΑΦΟΡΩΝ ΕΦΑΡΜΟΓΩΝ ΑΠΟ PE 2ης ΓΕΝΙΑΣ (Σ63, MRS 8, RE80) ΚΑΤΑ PR EN12201-2 (CEN)

ΠΙΕΣΗ ΛΕΙΤΟΥΡΓΙΑΣ	PN 4		PN 5		PN 6		PN 10		PN 12,5		PN 16	
ΕΞΩΤΕΡΙΚΗ ΔΙΑΜΕΤΡΟΣ (mm)	ΠΑΧΟΣ ΤΟΙΧ. (mm)	ΒΑΡΟΣ kgr/m	ΠΑΧΟΣ ΤΟΙΧ. (mm)	ΒΑΡΟΣ kgr/m	ΠΑΧΟΣ ΤΟΙΧ. (mm)	ΒΑΡΟΣ kgr/m	ΠΑΧΟΣ ΤΟΙΧ. (mm)	ΒΑΡΟΣ kgr/m	ΠΑΧΟΣ ΤΟΙΧ. (mm)	ΒΑΡΟΣ kgr/m	ΠΑΧΟΣ ΤΟΙΧ. (mm)	ΒΑΡΟΣ kgr/m
10												
12												
16											2,0	0,088
20									2,0	0,116	2,3	0,13
25							2,0	0,114	2,3	0,167	3,0	0,207
32							2,3	0,227	3,0	0,274	3,6	0,322
40					2,0	0,242	3,0	0,355	3,7	0,423	4,5	0,502
50			2,0	0,305	2,4	0,366	3,7	0,540	4,6	0,656	5,6	0,778
63			2,5	0,483	3,0	0,566	4,7	0,861	5,8	1,04	7,1	1,24
75	2,3	0,538	2,9	0,662	3,6	0,813	5,6	1,22	6,8	1,45	8,4	1,75
90	2,8	0,775	3,5	0,96	4,3	1,17	6,7	1,75	8,2	2,10	10,1	2,52
110	3,4	1,15	4,2	1,41	5,3	1,75	8,1	2,59	10,0	3,11	12,3	3,74
125	3,9	1,49	4,8	1,82	6,0	2,24	9,2	3,34	11,4	4,04	14,0	4,84
140	4,3	1,85	5,4	2,29	6,7	2,80	10,3	4,16	12,7	5,04	15,7	6,07
160	4,9	2,39	6,2	3,01	7,7	3,67	11,8	5,45	14,6	6,61	17,9	7,90
180	5,5	3,02	6,9	3,74	8,6	4,82	13,3	6,92	16,4	8,36	20,1	9,99
200	6,2	3,79	7,7	4,64	9,6	5,72	14,7	8,49	18,2	10,3	22,4	12,4
225	6,9	4,72	8,6	5,83	10,8	7,23	16,6	10,6	20,5	13,0	25,2	16,6
250	7,7	5,85	9,6	7,23	11,9	8,85	18,4	13,3	22,7	16,0	27,9	19,2
280	8,6	7,32	10,7	9,01	13,4	11,2	20,6	16,6	25,4	20,1	31,3	24,4
315	9,7	9,27	12,1	11,5	15,0	14,0	23,2	21,1	28,6	25,5	35,2	30,6
355	10,9	11,7	13,6	14,5	16,9	17,8	26,1	26,7	32,2	32,3	39,7	38,8
400	12,3	14,9	15,3	18,4	19,1	22,7	29,4	33,9	36,3	41,0	44,7	49,3
450	13,8	18,8	17,2	23,3	21,5	28,7	33,1	43,0	40,9	52,0	50,3	62,4
500	15,3	23,2	19,1	28,7	23,9	35,35	36,8	53,0	45,4	64,1	55,8	76,8
560	17,2	29,2	21,4	36,0	26,7	44,4	41,2	66,5	50,8	80,3		
630	19,3	36,8	24,1	45,6	30,0	56,1	46,3	84,0	57,2	101,8		

Χρώμα μαύρο για άλλες χρήσεις

Πίεση Λειτουργίας: στους 20° C - 4, 5, 6, 10, 12,5, 16 atm

2. ΤΕΧΝΙΚΑ ΧΑΡΑΚΤΗΡΙΣΤΙΚΑ ΣΩΛΗΝΩΝ ΠΟΛΥΑΙΘΥΛΕΝΙΟΥ

ΣΩΛΗΝΕΣ ΔΙΑΦΟΡΩΝ ΕΦΑΡΜΟΓΩΝ ΑΠΟ PE 2ns ΓΕΝΙΑΣ (Σ63, MRS 8, RE80) ΚΑΤΑ DIN 8074 - 8075														
ΠΙΕΣΗ ΛΕΙΤΟΥΡΓΙΑΣ	PN 2,5		PN 3,3		PN 4		PN 5		PN 6		PN 10		PN 16	
ΕΞΩΤΕΡΙΚΗ ΔΙΑΜΕΤΡΟΣ (mm)	ΠΑΧΟΣ ΤΟΙΧ. (mm)	ΒΑΡΟΣ kgr/m	ΠΑΧΟΣ ΤΟΙΧ. (mm)	ΒΑΡΟΣ kgr/m	ΠΑΧΟΣ ΤΟΙΧ. (mm)	ΒΑΡΟΣ kgr/m	ΠΑΧΟΣ ΤΟΙΧ. (mm)	ΒΑΡΟΣ kgr/m	ΠΑΧΟΣ ΤΟΙΧ. (mm)	ΒΑΡΟΣ kgr/m	ΠΑΧΟΣ ΤΟΙΧ. (mm)	ΒΑΡΟΣ kgr/m	ΠΑΧΟΣ ΤΟΙΧ. (mm)	ΒΑΡΟΣ kgr/m
10													1,8	0,048
12													1,8	0,059
16											1,8	0,083	2,3	0,102
20									1,8	0,107	1,9	0,112	2,8	0,153
25									1,8	0,137	2,3	0,17	3,5	0,239
32					1,8	0,178	1,8	0,178	1,9	0,186	3,0	0,227	4,5	0,391
40					1,8	0,226	2,0	0,252	2,3	0,284	3,7	0,428	5,6	0,606
50			1,8	0,285	2,0	0,319	2,4	0,373	2,9	0,438	4,6	0,662	6,9	0,931
63	1,8	0,362	2,0	0,406	2,5	0,492	3,0	0,585	3,6	0,684	5,8	1,05	8,7	1,48
75	1,9	0,454	2,4	0,569	2,9	0,672	3,6	0,823	4,3	0,971	6,9	1,48	10,4	2,10
90	2,2	0,637	2,8	0,787	3,5	0,972	4,3	1,18	5,1	1,38	8,2	2,11	12,5	3,02
110	2,7	0,938	3,5	1,20	4,3	1,45	5,3	1,76	6,3	2,07	10,0	3,13	15,2	4,49
125	3,1	1,23	3,9	1,51	4,9	1,87	6,0	2,27	7,1	2,65	11,4	4,06	17,3	5,80
140	3,5	1,54	4,4	1,91	5,4	2,31	6,7	2,82	8,0	3,32	12,8	5,09	19,4	7,27
160	3,9	1,94	5,0	2,46	6,2	3,03	7,7	3,70	9,1	4,33	14,6	6,63	22,1	9,47
180	4,4	2,47	5,6	3,10	7,0	3,82	8,6	4,64	10,2	5,45	16,4	8,38	24,9	12,0
200	4,9	3,04	6,2	3,82	7,7	4,67	9,6	5,75	11,4	6,75	16,2	10,3	27,6	14,8
225	5,5	3,84	7,0	4,81	8,7	5,93	10,8	7,26	12,8	8,51	20,5	13,1	31,1	18,7
250	6,1	4,73	7,8	5,96	9,7	7,33	12,0	8,98	14,2	10,5	22,5	16,1	34,5	23,1
280	6,9	5,95	8,7	7,44	10,8	9,13	13,4	11,2	15,9	13,1	25,5	20,2	38,7	26,9
315	7,7	7,47	9,8	9,41	12,2	11,6	15,0	14,1	17,9	16,6	28,7	25,6	43,5	36,6
355	8,7	9,5	11,1	12,0	13,7	14,7	17,0	18,0	20,1	21,1	32,3	32,4	49,0	46,4
400	9,8	12,0	12,4	15,1	15,4	18,6	19,1	22,8	22,7	26,7	36,4	41,2	55,2	59,0
450	11,0	15,2	14,0	19,1	17,4	23,6	21,5	28,8	25,5	33,8	41,0	52,1	62,1	74,6
500	12,2	18,7	15,5	23,6	19,3	29,0	23,9	35,5	28,3	41,7	45,5	64,3		
560	13,7	23,5	17,4	29,6	21,6	36,4	26,7	44,4	31,7	52,2	51,0	80,7		
630	15,4	29,7	19,6	37,4	24,3	46,0	30,0	56,2	35,7	66,1	57,3	102,0		

Χρώμα γαλάζιο για ύδρευση και μεταφορά νερού - χρώμα μαύρο για άλλες χρήσεις

Πίεση Λειτουργίας: στους 20° C -2,5-3,3-4-5-6-10 atm

5. ΕΞΑΡΤΗΜΑΤΑ ΠΟΛΥΑΙΘΥΛΕΝΙΟΥ

ΕΞΑΡΤΗΜΑΤΑ ΠΟΛΥΑΙΘΥΛΕΝΙΟΥ ELECTRO-FUSION (HD PE-100, 16atm-SDR11)



ΔΙΑΜ. (mm)	ΗΛΕΚΤΡΟΜΟΥΦΑ ΤΙΜΗ €	ΓΩΝΙΑ 90° Ε/Φ ΤΙΜΗ €	ΓΩΝΙΑ 45° Ε/Φ ΤΙΜΗ €	ΤΑΥ 90° Ε/Φ ΤΙΜΗ €	ΠΩΜΑ Ε/Φ ΤΙΜΗ €
20					
25					
32					
40					
50					
63					
75					
90					
110					
125					
140					
160					
180					
200					
225					
250					
280					
315					
355					
400					
450					



ΔΙΑΜΕΤΡΟΣ (mm)	ΣΥΣΤΟΛΗ Ε/Φ ΤΙΜΗ €	ΔΙΑΜΕΤΡΟΣ (mm)	
25x20	8,80	75x63	
32x20	8,80	90x50	
32x25	8,80	90x63	
40x25	13,00	110x63	
40x32	13,00	110x90	
50x32	15,00	125x90	
50x40	15,00	160x90	
63x32	17,50	160x110	
63x40	17,50	160x125	
63x50	17,50	200x160	

Στις τιμές δεν συμπεριλαμβάνεται Φ.Π.Α.

5. ΕΞΑΡΤΗΜΑΤΑ ΠΟΛΥΑΙΘΥΛΕΝΙΟΥ

ΕΞΑΡΤΗΜΑΤΑ ΠΟΛΥΑΙΘΥΛΕΝΙΟΥ ELECTRO-FUSION (HD PE-100, 16atm-SDR11)



ΔΙΑΜΕΤΡΟΣ (mm)		ΔΙΑΜΕΤΡΟΣ (mm)	
40x20-25-32		40x20-25-32	
50x20-25-32		50x20-25-32-40	
63x20-25-32-40		63x20-25-32-40-50	
75x20-25-32-40		75x20-25-32-40-50-63	
90x20-25-32-40		90x20-25-32-40-50-63	
90x50-63		110x20-25-32-40-50-63	
110x20-25-32-40		125x20-25-32-40-50-63	
110x50-63		140x20-25-32-40-50-63	
125x20-25-32-40		160x20-25-32-40-50-63	
125x50-63		180x20-25-32-40-50-63	
140x20-25-32-40		200x20-25-32-40-50-63	
140x50-63		225x20-25-32-40-50-63	
160x20-25-32-40		225x20-25-32-40-50-63	
160x50-63		280x20-25-32-40-50-63	
180x20-25-32-40		315x20-25-32-40-50-63	
180x50-63			
200x20-25-32-40			
200x50-63			
225x20-25-32-40			
225x50-63			
250x20-25-32-40			
250x50-63			
280x20-25-32-40			
280x50-63			
315x20-25-32-40			
315x50-63			

Κατόπιν ζήτησης Σέλληες με μεγάλη έξοδο σε 75 -90-110-125mm

Στις τιμές δεν συμπεριλαμβάνεται Φ.Π.Α.

5. ΕΞΑΡΤΗΜΑΤΑ ΠΟΛΥΑΙΘΥΛΕΝΙΟΥ

ΕΞΑΡΤΗΜΑΤΑ ΠΟΛΥΑΙΘΥΛΕΝΙΟΥ Ε/Α-SPIGOT (HD PE-100, 16atm-SDR11)



ΔΙΑΜΕΤΡΟΣ (mm)					
25					
32					
40					
50					
63					
75					
90					
110					
125					
140					
160					
180					
200					
225					
250					
280					
315					
355					
400					

5. ΕΞΑΡΤΗΜΑΤΑ ΠΟΛΥΑΙΘΥΛΕΝΙΟΥ

ΕΞΑΡΤΗΜΑΤΑ ΠΟΛΥΑΙΘΥΛΕΝΙΟΥ Ε/Α-SPIGOT (HD PE-100, 16atm-SDR11)



ΔΙΑΜΕΤΡΟΣ (mm)	ΣΥΣΤΟΛΗ Ε/Α ΤΙΜΗ €	ΔΙΑΜΕΤΡΟΣ (mm)	ΔΙΑΜΕΤΡΟΣ (mm)	DN
32x25	5,00	125x90	25	20
40x25	5,00	125x110	32	25
40x32	5,00	140x90	40	32
50x25	5,00	140x110	50	40
50x32	5,00	140x125	63	50
50x40	5,00	160x90	75	65
63x25	5,70	160x110	90	80
63x32	5,70	160x125	110	100
63x40	5,70	160x140	125	100
63x50	5,70	180x110	140	125
75x32	7,00	180x125	160	150
75x40	7,00	180x140	180	150
75x50	7,00	180x160	200	200
75x63	7,00	200x140	225	200
90x50	9,30	200x160	250	250
90x63	9,30	200x180	280	250
90x75	9,30	225x160	315	300
110x50	12,30	225x180	355	350
110x63	12,30	225x200	400	400
110x75	12,30	250x180		
110x90	12,30	250x200		
125x63	17,40	315x200		
125x75	17,40	315x250		

Στις τιμές δεν συμπεριλαμβάνεται Φ.Π.Α.

6. ΜΗΧΑΝΗΜΑΤΑ ΣΥΓΚΟΛΛΗΣΗΣ ΣΩΛΗΝΩΝ ΠΟΛΥΑΙΘΥΛΕΝΙΟΥ

A. Μηχανήματα Μετωπικής Συγκόλλησης για PE-PP (Butt Fusion)

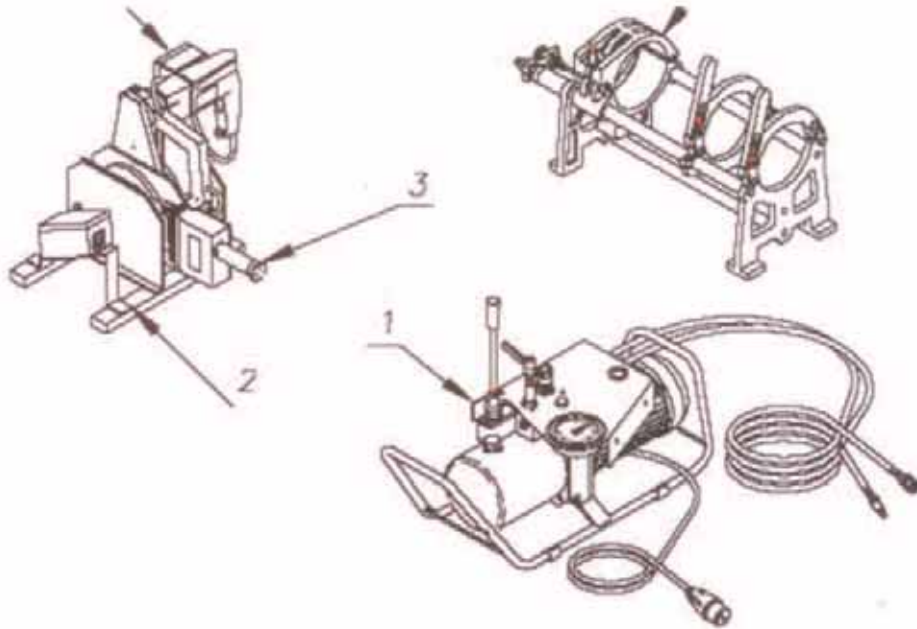

B. Μηχανήματα Ηλεκτροσύντηξης για PE (Electro-Fusion)

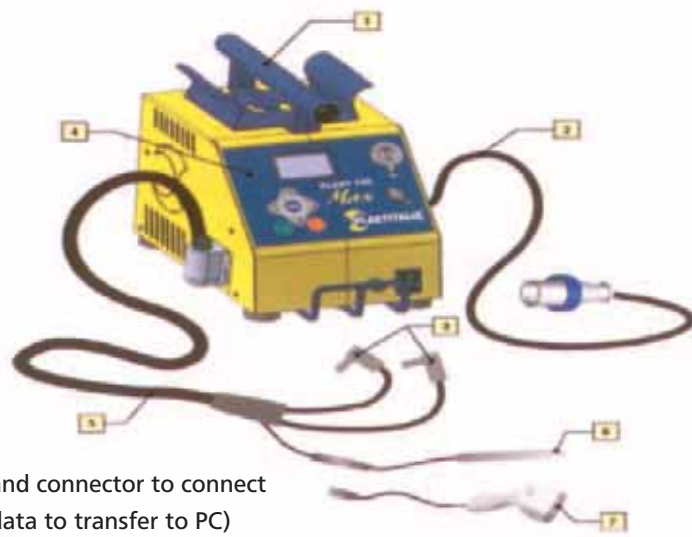

1. Handle
2. Feeding cable
3. Welding connectors
4. Control panel (With USB port and connector to connect the serial printer or the cable of data to transfer to PC)
5. Welding cable
6. Bar code reader
7. Scanner for bar code reader (optional)

Γ. Επίσης διατίθενται μηχανήματα σύντηξης Socket-Fusion για PE ή PP

7. ΕΙΔΙΚΕΣ ΚΑΤΑΣΚΕΥΕΣ

Κατασκευές Ειδικών Εξαρτημάτων PE

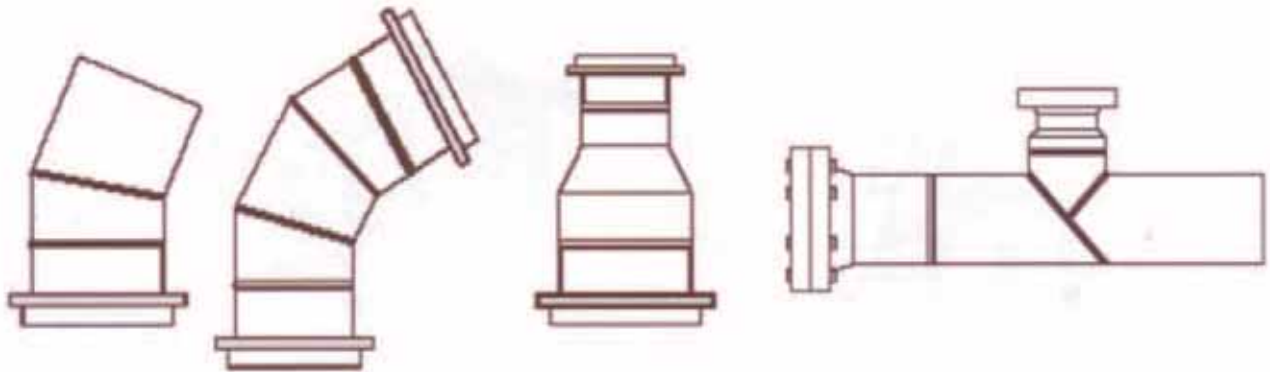

Κατασκευές Ειδικών Εξαρτημάτων με Τομείς (Segment Fittings) PE



8. ΑΡΔΕΥΤΙΚΑ ΕΞΑΡΤΗΜΑΤΑ

Μικροεκτοξευτήρες - Σταλάκτες - Είδη Υδροπονίας - Μικροεξαρτήματα



Βάνες PP 10atm - Βανάκια Lock - Βανακία ΦΙΣ



Εξατήματα ΦΙΣ - Εξαρτήματα Σταθλακτηφόρου Ταινίας



Εξατήματα Lock - Εξαρτήματα Κοχλιωτά - Σέλληες



Φίλτρα - Ηλεκτροβάνες - Προγραμματιστές



*** Ζητήστε αναλυτικό κατάλογο**

9. ΠΛΑΚΕΣ & ΗΛΕΚΤΡΟΔΙΟ (PP - PP - PVC)

EXTRUDED SHEETS (ΠΛΑΚΕΣ) ΠΟΛΥΘΥΛΕΝΙΟΥ (PE-HWU)			
THICKNESS (mm) ΠΑΧΟΣ	2000x1000 (kg / πλάκα)	3000x1500 (kg / πλάκα)	4000x2000 (kg / πλάκα)
0,8	1,5	-	-
1	1,9	-	-
1,5	2,9	6,4	-
2	3,8	8,6	-
3	5,7	12,8	22,8
4	7,6	17,1	30,4
5	9,5	21,4	38,0
6	11,4	25,7	45,6
8	15,2	34,2	60,8
10	19,0	42,8	76,0
12	22,8	51,3	91,2
15	28,5	64,1	114,0
20	38,0	85,5	152,0
25	47,5	106,9	190,0
30	57,0	128,3	228,0
35	66,5	149,6	266,0
40	76,0	171,0	304,0
50	95,0	-	380,0

EXTRUDED SHEETS (ΠΛΑΚΕΣ) ΠΟΛΥΠΡΟΠΥΛΕΝΙΟΥ (PP-DWU)			
THICKNESS (mm) ΠΑΧΟΣ	2000x1000 (kg / πλάκα)	3000x1500 (kg / πλάκα)	4000x2000 (kg / πλάκα)
0,8	1,5	-	-
1	1,8	-	-
1,5	2,7	6,1	-
2	3,6	8,2	14,6
3	5,5	12,3	21,8
4	7,3	16,4	29,1
5	9,1	20,5	36,4
6	10,9	24,6	43,7
8	14,6	32,8	58,2
10	18,2	40,9	72,8
12	21,8	49,1	87,4
15	27,3	61,4	109,2
20	36,4	81,9	145,6
25	45,5	102,4	182,0
30	54,6	122,9	218,4
35	63,7	143,2	254,8
40	72,8	163,8	291,2
50	91,0	-	-

EXTRUDED SHEETS (ΠΛΑΚΕΣ) PVC-CAW			
THICKNESS (mm) ΠΑΧΟΣ	2000x1000 (kg / πλάκα)	2440x1220 (kg / πλάκα)	3000x1500 (kg / πλάκα)
0,8	2,2	-	-
1	2,8	4,2	6,4
1,5	4,3	6,3	9,6
2	5,7	8,4	12,8
3	8,5	12,7	19,2
4	11,4	16,9	25,6
4,5	12,8	19,0	28,8
5	14,2	21,1	32,0
6	17,0	25,4	38,3
7	19,9	29,6	44,7
8	22,7	33,8	51,1
10	28,4	42,2	63,9
12	34,1	50,7	76,7
15	42,6	63,4	95,9
20	56,8	84,5	127,8
25	71,0	105,7	-

Διατίθενται και τα αντίστοιχα ηλεκτρόδια σε PE, PP & PVC
- Τιμές κατόπιν ζήτησης

1. ΣΩΛΗΝΕΣ PVC-U

ΣΩΛΗΝΕΣ PVC-U ΠΙΕΣΕΩΣ ΚΑΤΑ DIN 8061-8062

ΕΞΩΤΕΡΙΚΗ ΔΙΑΜΕΤΡΟΣ (mm)	ΣΩΛΗΝΑΣ PVC-U 6atm - ΓΚΡΙ €/m	ΣΩΛΗΝΑΣ PVC-U 10atm - ΓΚΡΙ €/m	ΣΩΛΗΝΑΣ PVC-U 12,5atm - ΓΚΡΙ €/m	ΣΩΛΗΝΑΣ PVC-U 16atm - ΓΚΡΙ €/m	ΕΛΑΣΤΙΚΟΙ ΔΑΚΤΥΛΙΟΙ ΠΙΕΣΕΩΣ €/τεμ.
20					
25					
32					
40					
50					
63					
75					
90					
110					
125					
140					
160					
200					
225					
250					
280					
315					
355					
400					
450					
500					

Σωλήνας PVC Φ20, Φ25, Φ32, Φ40 / 16atm (3m κολλητό)

Σωλήνας PVC από Φ50 έως Φ110 / 10atm (3m ή 6m)

ΣΩΛΗΝΕΣ PVC-U ΑΠΟΧΕΤΕΥΣΗΣ (3m)

ΕΞΩΤΕΡΙΚΗ ΔΙΑΜΕΤΡΟΣ (mm)	ΑΠΟΧΕΤΕΥΣΗ 3atm - ΓΚΡΙ	ΑΠΟΧΕΤΕΥΣΗ 6atm - ΒΤ - ΓΚΡΙ	ΑΠΟΧΕΤΕΥΣΗ ΕΛΟΤ 686B ΓΚΡΙ	ΑΠΟΧΕΤΕΥΣΗ 6atm - ΛΕΥΚΗ ΑΠΛΗ	ΑΠΟΧΕΤΕΥΣΗ ΕΛΟΤ 686B ΛΕΥΚΗ
32					
40					
50					
63					
75					
100					
125					
140					
160					
200					
250					

Σωλήνες Φ75, Φ100, Φ125, Φ140, Φ160, Φ200 διατίθενται με διάτρηση κατόπιν συνεννόησης

Στις τιμές δεν συμπεριλαμβάνεται Φ.Π.Α.

1. ΣΩΛΗΝΕΣ PVC-u

ΣΩΛΗΝΑΣ PVC-u ΥΠΟΝΟΜΟΥ ΚΑΤΑ EN1401-1 (ΕΛΟΤ 476) - 6m			
ΕΞΩΤΕΡΙΚΗ ΔΙΑΜΕΤΡΟΣ (mm)			ΕΛΑΣΤΙΚΟΣ ΔΑΚΤΥΛΙΟΣ €/τεμ.
110			0,80
125			0,84
160			1,30
200			2,20
250			3,36
315			5,80
355			9,60
400			13,18
500			16,01
630			32,59

ΣΩΛΗΝΑΣ PVC-u ΜΕ ΣΠΕΙΡΩΜΑ (5m) Sp		
ΕΣΩΤΕΡΙΚΗ ΔΙΑΜΕΤΡΟΣ (inches)	ΕΞΩΤΕΡΙΚΗ ΔΙΑΜΕΤΡΟΣ (mm)	
1/2"	21,0	
3/4"	26,7	
1"	33,5	
1 1/4"	42,0	
1 1/2"	48,0	
2"	60,0	

4. ΕΞΑΡΤΗΜΑΤΑ ΜΗΧΑΝΙΚΗΣ ΣΥΣΦΙΞΗΣ MAGNUM - ΥΔΡΕΥΣΗΣ ΓΙΑ ΣΩΛΗΝΕΣ ΡΕ



Σύνδεσμος - ZBP			
d./Φ	PN	ΣΥΣΚΕΥΑΣΙΑ (ΤΕΜ.)	
16	16	20 / 360	
20	16	20 / 100	
25	16	15 / 90	
32	16	10 / 50	
40	16	35	
50	16	24	
63	16	15	
75	12,5	16	
90	12,5	8	
110	12,5	4	



Ταυ Συστολικό - ZTRP		
d./Φ	PN	ΣΥΣΚΕΥΑΣΙΑ (ΤΕΜ.)
25x20x25	16	5 / 60
32x25x32	16	5 / 30
40x32x40	16	20
50x40x50	16	15
63x50x63	16	15



Πώμα - ZCP		
d./Φ	PN	ΣΥΣΚΕΥΑΣΙΑ (ΤΕΜ.)
16	16	20 / 500
20	16	25 / 150
25	16	15 / 150
32	16	10 / 120
40	16	65
50	16	45
63	16	25
75	12,5	26
90	12,5	10
110	12,5	6



Ρακόρ Θηλυκό - ZFP		
d./Φ	PN	ΣΥΣΚΕΥΑΣΙΑ (ΤΕΜ.)
16x3/8"	16	20 / 500
16x1/2"	16	20 / 500
20x1/2"	16	25 / 150
20x3/4"	16	25 / 125
20x1"	16	25 / 150
25x3/4"	16	15 / 150
25x1"	16	15 / 150
32x3/4"	16	10 / 100
32x1"	16	10 / 90
*32x11/4"	16	10 / 90
40x1"	16	60
*40x11/4"	16	60
*40x11/2"	16	60
*50x11/2"	16	40
*50x2"	16	40
*63x11/2"	16	25
*63x2"	16	25
*75x2"	12,5	28
*75x21/2"	12,5	28
*90x2"	12,5	16
*90x3"	12,5	15
*90x4"	12,5	12
*110x3"	12,5	10
*110x4"	12,5	10



Ταυ - ZTP		
d./Φ	PN	ΣΥΣΚΕΥΑΣΙΑ (ΤΕΜ.)
16	16	20 / 220
20	16	5 / 80
25	16	5 / 50
32	16	5 / 30
40	16	20
50	16	15
63	16	15
75	12,5	7
90	12,5	3
110	12,5	2

* Ενισχυμένο με μεταλλικό δαχτυλίδι

Στις τιμές δεν συμπεριλαμβάνεται Φ.Π.Α.

4. ΕΞΑΡΤΗΜΑΤΑ ΜΗΧΑΝΙΚΗΣ ΣΥΣΦΙΞΗΣ MAGNUM - ΥΔΡΕΥΣΗΣ ΓΙΑ ΣΩΛΗΝΕΣ ΡΕ



ΣΥΣΤΟΛΗ ZBRP			
d./Φ	PN	ΣΥΣΚΕΥΑΣΙΑ (ΤΕΜ.)	
20x16	16	20 / 260	
25x20	16	15 / 120	
32x20	16	10 / 80	
32x25	16	10 / 80	
40x25	16	55	
40x32	16	50	
50x25	16	40	
50x32	16	35	
50x40	16	30	
63x32	16	15	
63x50	16	15	
75x63	12,5	20	
90x75	12,5	12	
110x90	12,5	6	



Ρακόρ Αρσενικό - ZMP			
d./Φ	PN	ΣΥΣΚΕΥΑΣΙΑ (ΤΕΜ.)	
16x3/8"	16	20 / 500	
16x1/2"	16	20 / 500	
16 x Υ"	16	20 / 500	
20x1/2"	16	25 / 100	
20x3/4"	16	25 / 100	
20 x 1"	16	25 / 100	
25x1/2"	16	15 / 150	
25x3/4"	16	15 / 150	
25x1"	16	15 / 150	
32x3/4"	16	10 / 100	
32x1"	16	10 / 100	
32x11/4"	16	10 / 100	
32 x 11/2"	16	10 / 100	
40x1"	16	60	
*40x11/4"	16	60	
40 x 11/2"	16	60	
40 x 2"	16	60	
50 x 11/4"	16	48	
*50x11/2"	16	45	
*50x2"	16	36	
63 x 11/2"	16	25	
*63x2"	16	25	
*75x2"	16	28	
*75x21/2"	16	28	
*75x3"	16	28	
90 x 2"	16	16	
90 x 21/2"	16	16	
*90x3"	16	16	
90 x 4"	16	16	
110 x 2"	16	8	
110 x 3"	16	8	
*110x4"	16	8	



Ταυ Θηλυκό (d x R x d) - ZTFP			
d./Φ	PN	ΣΥΣΚΕΥΑΣΙΑ (ΤΕΜ.)	
16x3/8"	16	20 / 240	
16x1/2"	16	20 / 240	
20x1/2"	16	10 / 120	
20x3/4"	16	10 / 120	
25x1/2"	16	5 / 75	
25x3/4"	16	5 / 75	
25x1"	16	5 / 75	
32x3/4"	16	5 / 40	
32x1"x25	16	5 / 40	
32x1"	16	5 / 40	
40x1"	16	30	
*40x11/4"	16	25	
*50x11/2"	16	20	
*50x2"	16	18	
*63x2"	16	20	
*75x2"	12,5	10	
*75x21/2"	12,5	10	
*75x3"	12,5	10	
*90x3"	12,5	6	
*110x4"	12,5	4	



Ταυ Αρσενικό (d x R x d) - ZTMP			
d./DN	PN	ΣΥΣΚΕΥΑΣΙΑ (ΤΕΜ.)	
16x1/2"	16	20 / 240	
25x1/2"	16	10 / 60	
25x3/4"	16	5 / 60	
32x1"	12,5	5 / 40	
40x11/4"	12,5	25	
50x11/2"	12,5	18	
63x2"	12,5	20	

4. ΕΞΑΡΤΗΜΑΤΑ ΜΗΧΑΝΙΚΗΣ ΣΥΣΦΙΞΗΣ MAGNUM - ΥΔΡΕΥΣΗΣ ΓΙΑ ΣΩΛΗΝΕΣ ΡΕ



Γωνία Θηλυκή 90ο (d. x R) ZGFP			
d./Φ	PN	ΣΥΣΚΕΥΑΣΙΑ (ΤΕΜ.)	
16x3/8"	16	20 / 400	
16x1/2"	16	20 / 400	
20x1/2"	16	20 / 100	
20x3/4"	16	20 / 100	
25x1/2"	16	15 / 120	
25x3/4"	16	15 / 120	
25x1"	16	15 / 120	
32x3/4"	16	10 / 80	
32x1"	16	10 / 80	
*40x1 1/4"	16	50	
*50x1 1/2"	16	30	
*50x2"	16	30	
*63x2"	16	20	
*75x2"	12,5	20	
*75x2 1/2"	12,5	20	
*75x3"	12,5	20	
*90x3"	12,5	10	
*110x4"	12,5	6	



Γωνία 90ο Αρσενική (d. x R)		
d./Φ	PN	ΣΥΣΚΕΥΑΣΙΑ (ΤΕΜ.)
16x1/2"	16	20 / 400
20x1/2"	16	20 / 120
20x3/4"	16	20 / 120
25x3/4"	16	15 / 120
32x1"	16	10 / 80
40x1 1/4"	16	50
40x1 1/2"	16	50
50x1 1/2"	16	30
63x2"	16	20



Γωνία 45ο - ΖΗΡ		
d./Φ	PN	ΣΥΣΚΕΥΑΣΙΑ (ΤΕΜ.)
32	16	20
40	16	15
50	16	20
63	16	12



Γωνία 90ο ZGP		
d./Φ	PN	ΣΥΣΚΕΥΑΣΙΑ (ΤΕΜ.)
16	16	20 / 360
20	16	20 / 120
25	16	15 / 90
32	16	10 / 50
40	16	30
50	16	24
63	16	12
75	12,5	12
90	12,5	8
110	12,5	4

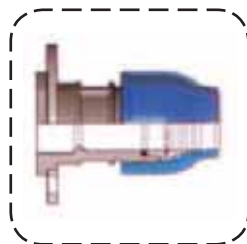

Ρακόρ Φθιανζωτό - ΖΟΡ			
d./DN	PN	ΣΥΣΚΕΥΑΣΙΑ (ΤΕΜ.)	
50/40	16	12	
50/50	16	20	
63/50	16	15	
75/65	12,5	10	
90/80	12,5	6	
90/100	12,5	6	
110/100	12,5	5	

Στις τιμές δεν συμπεριλαμβάνεται Φ.Π.Α.

5. ΥΔΡΟΛΗΨΙΣ



Υδροληψία PVC-U 16atm - UIFV						
d./Φ	d./Φ	d./Φ		PN)	Συσκευασία (τεμ)	
32x1/2"	32x3/4"			16	1 / 45	
40x3/4"	40x1"			16	1 / 30	
50x1/2"	50x3/4"	50x1"		16	1 / 30	
63x1/2"	63x3/4"	63x1"	63x1 1/2"	16	1 / 25	
75x3/4"	75x1"	75x1 1/2"	75x2"	16	1 / 20	
90x3/4"	90x1"	90x1 1/2"	90x2"	16	1 / 20	
110x3/4"	110x1"	110x1 1/2"	110x2"	16	1 / 16	
125x1"	125x1 1/2"	125x2"		16	1 / 12	
140x1"	140x1 1/2"	140x2"		16	1 / 10	
160x1"	160x1 1/2"	160x2"		16	1 / 8	
200x1 1/2"	200x2"	200x3"		16	1 / 7	
225x1 1/2"	225x2"	225x3"		16	1 / 5	



Υδροληψία PP 10atm - UFM						
d./Φ	d./Φ	d./Φ		PN)	Συσκευασία (τεμ)	
20x1/2"	25x1/2"	25x3/4"		10	1 / 150	
32x1/2"	32x3/4"			10	1 / 100	
32x1"				10	1 / 60	
40x1/2"	40x3/4"	40x1"		10	1 / 60	
50x1/2"	50x3/4"	50x1"		10	1 / 50	
63x1/2"	63x3/4"	63x1"		10	1 / 75	
63x1 1/4"	63x1 1/2"			10	1 / 70	
75x1/2"	75x3/4"	75x1"		10	1 / 50	
75x1 1/4"	75x1 1/2"	75x2"		10	1 / 45	
90x1/2"	90x3/4"	90x1"		10	1 / 40	
90x1 1/4"	90x1 1/2"	90x2"		10	1 / 35	
110x1/2"	110x3/4"	110x1"		10	1 / 25	
110x1 1/4"	110x1 1/2"	110x2"	110x3"	10	1 / 25	
125x3/4"	125x1"	125x1 1/4"	125x1 1/2" / 2"	10	1 / 30	
140x1"	140x1 1/4"	140x1 1/2"		10	1 / 20	
140x2"	140x2 1/2"	140x3"		10	1 / 20	
160x1"	160x1 1/4"	160x1 1/2"	160x2" / 3"	10	1 / 16	
180x1 1/4"	180x1 1/2"	180x2"	180x3" / 4"	6	1 / 8	
200x1 1/4"				6	1 / 8	
200x1 1/2"	200x2"	200x3"	200x4"	6	1 / 8	
225x1 1/4"	225x1 1/2"	225x2"		4	1 / 7	
225x3"	225x4"			4	1 / 7	
250x1 1/4"	250x1 1/2"	250x2"		4	1 / 7	
250x3"	250 x 4"		280x3" / 4"	4	1 / 6	
280x1 1/4"	280x1 1/2"	280x2"		4	1 / 3	
315x1 1/4"	315x1 1/2"	315x2"		4	1 / 4	
315x3"	315x4"			4	1 / 4	

Στις τιμές δεν συμπεριλαμβάνεται Φ.Π.Α.

6. ΕΞΑΡΤΗΜΑΤΑ PVC-U ΥΠΟΝΟΜΟΥ



ΓΩΝΙΑ / 15°	
Κ.Α. 11200015	
Φ	ΣΥΣΚΕΥΑΣΙΑ
110	40
125	30
160	15
200	15
250	36
315	18
400	10
500	



ΓΩΝΙΑ / 87°	
Κ.Α. 11200090	
Φ	ΣΥΣΚΕΥΑΣΙΑ
110	25
125	20
160	16
200	10
250	20
315	10
400	6
500	
630	



ΓΩΝΙΑ / 30°	
Κ.Α. 11200030	
Φ	ΣΥΣΚΕΥΑΣΙΑ
110	40
125	25
160	25
200	15
250	36
315	18
400	6
500	



Ημίται Συστολήκο / 45°	
Κ.Α. 11200001	
Φ	
110-110	
125-110	
125-125	
160-110	
160-125	
160-160	
200-110	
200-125	
200-160	
200-200	
250-110	
250-125	
250-160	
250-200	
250-250	
315-110	
315-160	
315-200	
315-250	
315-315	
400-110	
400-160	
400-200	
400-250	
400-315	
400-400	
500-160	
500-200	
500-250	
500-315	
500-400	
500-500	
630-315	



ΓΩΝΙΑ / 45°	
Κ.Α. 11200045	
Φ	ΣΥΣΚΕΥΑΣΙΑ
110	35
125	25
160	10
200	10
250	1
315	1
400	1
500	
630	



ΓΩΝΙΑ / 67°	
Κ.Α. 11200067	
Φ	ΣΥΣΚΕΥΑΣΙΑ
110	30
125	20
160	10
200	10

6. ΕΞΑΡΤΗΜΑΤΑ PVC-U ΥΠΟΝΟΜΟΥ



Ταυ Συστολικό / 87°		
Κ.Α. 11200000		
Φ		ΣΥΣΚΕΥΑΣΙΑ
110-110		20
125-110		10
125-125		25
160-110		15
160-125		8
160-160		1
200-125		
200-160		8
200-200		6
250-160		1
250-200		1
250-250		18
315-160		1
315-200		1
315-250		1
315-315		1
400-160		1
400-200		1
400-315		1
400-400		1
500-160		
500-200		
500-250		
500-315		
500-400		



ΨΙ / 45°	
Κ.Α.	
Φ	
110	
125	
160	



ΤΑΥ ΚΑΘΑΡΙΣΜΟΥ		
Κ.Α.		
Φ	ΤΙΜΗ €	ΣΥΣΚΕΥΑΣΙΑ
110	8,89	20
125	10,42	30
160	15,36	15
200	28,51	7
250	79,20	
315	169,47	



ΠΩΜΑ ΚΑΘΑΡΙΣΜΟΥ ΑΡΣ.	
Κ.Α. 11200038	
Φ	
110	
125	
160	
200	
250	
315	



ΓΩΝΙΑ 2 ΜΟΥΦΩΝ Θ.Θ. / 45°		
Κ.Α.		
Φ		ΣΥΣΚΕΥΑΣΙΑ
110		30
125		20
160		10



ΠΩΜΑ ΚΑΘΑΡΙΣΜΟΥ ΘΥΛ.	
Κ.Α.	
Φ	
250	
315	



ΓΩΝΙΑ 3 ΜΟΥΦΩΝ Θ.Θ. / 87° 30°		
Κ.Α.		
Φ		
110-110		
160-110		
160-160		



ΠΩΜΑ ΑΡΣ.	
Κ.Α. 11200039	
Φ	
110	
125	
160	
200	
250	
315	
400	



ΣΤΑΥΡΟΣ / 87° 30°		
Κ.Α.		
Φ		
110		

Στις τιμές δεν συμπεριλαμβάνεται Φ.Π.Α.

6. ΕΞΑΡΤΗΜΑΤΑ PVC-U ΥΠΟΝΟΜΟΥ



ΣΥΣΤΟΛΗ ΕΚΚΕΝΤΡΗ

Κ.Α. 11200002

Φ	ΤΙΜΗ €	ΣΥΣΚΕΥΑΣΙΑ
110-125	2,80	40
110-160	3,69	30
125-160	4,31	30
125-200	8,80	15
160-200	8,96	15
200-250	18,36	5
250-315	33,22	1
315-400	71,00	1



ΜΟΥΦΑ Κολλητό-Λάστιχο

Κ.Α.

Φ	ΤΙΜΗ €
110	2,56
125	3,47
160	5,80
200	11,64

ΗΜΙΤΑΥ ΣΥΣΤΟΛΙΚΟ
3 ΜΟΥΦΩΝ Θ.Θ. / 45

Κ.Α.

Φ	ΤΙΜΗ €
110-110	8,56
160-125	15,18
160-160	18,69
200-125	21,53
200-160	23,44



ΣΥΣΤΟΛΗ ΕΚΚΕΝΤΡΗ

Κ.Α. 11200002

Φ	ΤΙΜΗ €	ΣΥΣΚΕΥΑΣΙΑ
110-250	15,47	10
125-250	16,18	10
160-315	27,73	5
200-315	28,80	5



ΜΑΝΣΟΝ

Κ.Α. 11200012

Φ	ΤΙΜΗ €
110	2,58
125	3,76
160	5,44
200	12,87
250	21,13
315	41,89
400	88,18
500	-
630	-

ΜΟΝΗ ΜΟΥΦΑ
ΕΝΤΟΙΧΙΣΜΟΥ - ΑΜΜΟΒΟΛΗΣ

Κ.Α. 11200113

Φ	ΤΙΜΗ €
110	5,76
125	6,58
160	
200	
250	20,29
315	41,18
400	66,51



ΜΟΥΦΑ

Κ.Α. 11200013

Φ	ΤΙΜΗ €
110	2,58
125	3,76
160	5,44
200	12,87
250	21,13
315	41,89
400	88,18



ΤΑΜΠΟΥΡΕΤΟ ΕΥΘΕΙΑΣ ΡΟΗΣ

Κ.Α. 11200005

Φ	ΤΙΜΗ €
250-125	42,44
250-160	43,89
315-125	61,56
315-160	63,73
400-160	130,69
400-200	148,87

ΤΑΜΠΟΥΡΕΤΟ ΜΕ ΚΟΦΤΡΑ

Κ.Α. 11200005

Φ	ΤΙΜΗ €
250-125	61,33
250-160	62,87
315-125	93,53
315-160	95,07



Στις τιμές δεν συμπεριλαμβάνεται Φ.Π.Α.

6. ΕΞΑΡΤΗΜΑΤΑ PVC-U ΥΠΟΝΟΜΟΥ



ΤΑΜΠΟΥΡΕΤΟ ΜΕ ΣΙΦΩΝΙ	
Κ.Α.11200006	
Φ	
250-125	
250-160	
315-125	
315-160	



ΣΥΝΔΕΣΜΟΣ ΑΡΣ. ΠΗΛΟΣ - PVC	
Κ.Α.	
Φ	
136-110	
160-125	
190-160	
242-200	



ΣΑΜΑΡΙ ή ΚΟΛΛΑΡΟ / 45		
Κ.Α.11200003		
Φ	ΤΙΜΗ €	ΣΥΣΚΕΥΑΣΙΑ
160-125	6,87	
200-125	12,09	
200-160	13,44	
250-125	14,76	
250-160	17,33	
315-125	26,29	
315-160	27,89	
400-125	29,78	
400-160	30,42	
500-125	33,24	
500-160	34,87	



ΣΥΝΔΕΣΜΟΣ ΘΥΛ. ΠΗΛΟΣ - PVC	
Κ.Α.	
Φ	
136-110	
160-125	
190-160	



ΣΙΦΩΝΙ - WC	
Κ.Α.	
Φ	
110	



ΑΝΤΕΠΙΣΤΡΟΦΟ	
Κ.Α.11200010	
Φ	
100	
110	
125	
160	
200	
250	
315	



ΜΗΧΑΝΟΣΙΦΩΝΑΣ ΤΥΠΟΥ V	
Κ.Α.11200010	
Φ	
110	
125	
160	
200	

7. ΕΞΑΡΤΗΜΑΤΑ PVC-U ΑΠΟΧΕΤΕΥΣΗΣ



ΚΑΜΠΥΛΕΣ ΓΚΡΙ 90° ΚΑΤΑ ΕΛΟΤ 740

ΕΞ. ΔΙΑΜΕΤΡΟΣ	
Φ32	
Φ40	
Φ50	
Φ63	
Φ75	
Φ100	
Φ125	
Φ140	
Φ160	
Φ200	



ΤΑΥ ΓΚΡΙ ΚΑΤΑ ΕΛΟΤ 740

ΕΞ. ΔΙΑΜΕΤΡΟΣ	
Φ32	
Φ40	
Φ50	
Φ63	
Φ75	
Φ100	
Φ125	
Φ140	
Φ160	
Φ200	



ΚΑΜΠΥΛΕΣ ΓΚΡΙ 45° ΚΑΤΑ ΕΛΟΤ 740

ΕΞ. ΔΙΑΜΕΤΡΟΣ	
Φ32	
Φ40	
Φ50	
Φ63	
Φ75	
Φ100	
Φ125	
Φ140	
Φ160	
Φ200	



ΗΜΙΤΑΥ ΓΚΡΙ ΚΑΤΑ ΕΛΟΤ 740

ΕΞ. ΔΙΑΜΕΤΡΟΣ	
Φ32	
Φ40	
Φ50	
Φ63	
Φ75	
Φ100	
Φ125	
Φ140	
Φ160	
Φ200	



ΚΑΜΠΥΛΕΣ ΓΚΡΙ 67° ΚΑΤΑ ΕΛΟΤ 740

ΕΞ. ΔΙΑΜΕΤΡΟΣ	
Φ32	
Φ40	
Φ50	
Φ63	
Φ75	
Φ100	
Φ125	
Φ140	
Φ160	
Φ200	



ΤΑΥ ΣΥΣΤΟΛΙΚΑ ΓΚΡΙ ΚΑΤΑ ΕΛΟΤ 740

ΕΞ. ΔΙΑΜΕΤΡΟΣ	
100/50	
100/63	
100/75	
125/100	



ΗΜΙΤΑΥ ΣΥΣΤΟΛΙΚΑ ΓΚΡΙ ΚΑΤΑ ΕΛΟΤ 740

ΕΞ. ΔΙΑΜΕΤΡΟΣ	
100/50	
100/63	
100/75	
125/100	

7. ΕΞΑΡΤΗΜΑΤΑ PVC-U ΑΠΟΧΕΤΕΥΣΗΣ



ΣΥΣΤΟΛΕΣ ΝΕΟΥ ΤΥΠΟΥ ΓΚΡΙ

ΕΞ. ΔΙΑΜΕΤΡΟΣ	
40/32	
50/32	
50/40	
63/50	
75/50	
75/63	
100/50	
100/63	
100/75	
100/125	
140/125	
160/125	
160/140	
200/160	



ΔΙΑΣΤΟΛΕΣ ΠΑΛΑΙΟΥ ΤΥΠΟΥ ΓΚΡΙ

ΕΞ. ΔΙΑΜΕΤΡΟΣ	
ΔΙΑΣΤΟΛΕΣ ΚΟΡΔ. 40/32	
ΔΙΑΣΤΟΛΕΣ ΚΟΡΔ. 50/32	
ΔΙΑΣΤΟΛΕΣ ΚΟΡΔ. 50/40	
ΔΙΑΣΤΟΛΕΣ ΚΟΡΔ. 63/50	
ΔΙΑΣΤΟΛΕΣ ΚΟΡΔ. 75/50	
ΔΙΑΣΤΟΛΕΣ ΚΟΡΔ. 75/63	
ΔΙΑΣΤΟΛΕΣ ΚΟΡΔ. 100/50	
ΔΙΑΣΤΟΛΕΣ ΚΟΡΔ. 100/63	
ΔΙΑΣΤΟΛΕΣ ΚΟΡΔ. 100/75	
ΔΙΑΣΤΟΛΕΣ ΚΟΡΔ. 100/125	
ΔΙΑΣΤΟΛΕΣ ΚΟΡΔ. 140/125	
ΔΙΑΣΤΟΛΕΣ ΚΟΡΔ. 160/125	
ΔΙΑΣΤΟΛΕΣ ΚΟΡΔ. 160/140	
ΔΙΑΣΤΟΛΕΣ ΚΟΡΔ. 200/160	



ΣΥΣΤΟΛΕΣ ΠΑΛΑΙΟΥ ΤΥΠΟΥ ΓΚΡΙ ΧΩΡΙΣ ΚΟΡΔΟΝΙ

ΕΞ. ΔΙΑΜΕΤΡΟΣ	
40/32	
50/32	
50/40	
63/50	
75/50	
75/63	
100/50	
100/63	
100/75	
100/125	
200/125	



ΠΡΟΕΚΤΑΣΕΙΣ ΕΠΙΣΚΕΥΗΣ ΓΚΡΙ

ΕΞ. ΔΙΑΜΕΤΡΟΣ	
Φ32	
Φ40	
Φ50	
Φ63	
Φ75	
Φ100	
Φ125	
Φ140	
Φ160	
Φ200	



ΜΟΥΦΕΣ ΓΚΡΙ

ΕΞ. ΔΙΑΜΕΤΡΟΣ	
Φ32	
Φ40	
Φ50	
Φ63	
Φ75	
Φ100	
Φ125	
Φ140	
Φ160	
Φ200	



ΤΑΠΕΣ ΚΑΘΑΡΙΣΜΟΥ ΜΕ ΛΑΣΤΙΧΟ ΓΚΡΙ

ΕΞ. ΔΙΑΜΕΤΡΟΣ	
Φ32	
Φ40	
Φ50	
Φ63	
Φ75	
Φ100	
Φ125	
Φ140	
Φ160	
Φ200	

Στις τιμές δεν συμπεριλαμβάνεται Φ.Π.Α.

2. ΕΞΑΡΤΗΜΑΤΑ PVC-U ΠΙΕΣΕΩΣ



ΣΤΡΟΦΗ PVC-U SIV		
D./Φ	PN	ΣΥΣΚΕΥΑΣΙΑ (ΤΕΜ.)
20	16	5/14
25	16	5/80
32	16	5/45
40	16	20
50	16	40
63	16	24
75	16	15
90	16	8
110	16	5
160*	10	4



ΣΤΑΥΡΟΣ PVC-U XIV		
D./Φ	PN	ΣΥΣΚΕΥΑΣΙΑ (ΤΕΜ.)
25	16	10/80
32	16	10/50
40	16	10/40
50	16	10/20
63	16	12

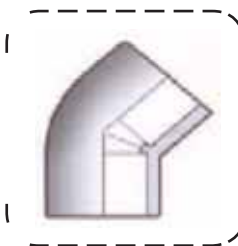

ΓΩΝΙΑ PVC-U 45° - HIV		
D./Φ	PN	ΣΥΣΚΕΥΑΣΙΑ (ΤΕΜ.)
12	16	10/800
16	16	250
20	16	10/360
25	16	10/200
32	16	10/100
40	16	5/50
50	16	5/40
63	16	30
75	16	8
90	16	6
110	16	6
125	16	10
140	16	6
160	16	4
180	4	2
200	10	2
225	10	1
250	10	1
280	10	1
315	10	1



ΓΩΝΙΑ PVC-U 90° - GIV		
D./Φ	PN	ΣΥΣΚΕΥΑΣΙΑ (ΤΕΜ.)
12	16	10/1000
16	16	10/500
20	16	10/260
25	16	10/150
32	16	10/150
40	16	10/50
50	16	60
63	16	50
75	16	16
90	16	20
110	16	10
125	16	6
140	16	5
160	16	4
180*	16	4
200*	16	2
225*	16	2
250	10	1
280	10	1
315	10	1

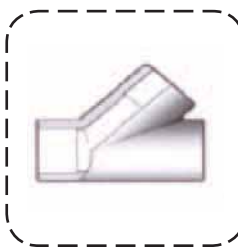

ΗΜΙΤΑΥ PVC-U YIV		
D./Φ	PN	ΣΥΣΚΕΥΑΣΙΑ (ΤΕΜ.)
20	16	100
25	16	50
32	16	60
40	16	50
50	16	20
63	16	15

*PN 10-16

Στις τιμές δεν συμπεριλαμβάνεται Φ.Π.Α.



ΜΟΥΦΑ PVC-u - MIV			
D./Φ	PN	ΣΥΣΚΕΥΑΣΙΑ (ΤΕΜ.)	
12	16	10/1000	
16	16	10/600	
20	16	10/360	
25	16	10/270	
32	16	10/150	
40	16	10/80	
50	16	10/40	
63	16	40	
75	16	24	
90	16	28	
110	16	24	
125	16	14	
140	16	8	
160	16	6	
180	4	1	
200	16	6	
225	16	2	
250	10	1	
280	10	1	
315	10	1	



ΠΩΜΑ PVC-u - CIV			
D./Φ	PN	ΣΥΣΚΕΥΑΣΙΑ (ΤΕΜ.)	
12	16	10/1000	
16	16	10/1000	
20	16	10/600	
25	16	10/400	
32	16	10/120	
40	16	10/70	
50	16	10/80	
63	16	5/60	
75	16	14	
90	16	15	
110	16	10	
125	16	6	
140	16	4	
160	16	4	
225	10	2	

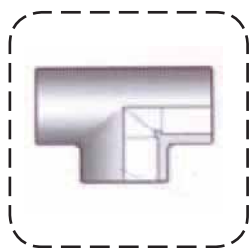

ΤΑΥ PVC-u - TIV			
D./Φ	PN	ΣΥΣΚΕΥΑΣΙΑ (ΤΕΜ.)	
12	16	10/500	
16	16	10/300	
20	16	10/100	
25	16	10/100	
32	16	10/60	
40	16	5/60	
50	16	30	
63	16	22	
75	16	12	
90	16	8	
110	16	6	
125	16	6	
140	16	5	
160	16	3	
180	16	2	
200*	16	1	
225*	16	1	
250	10	1	
280	10	1	
315	10	1	

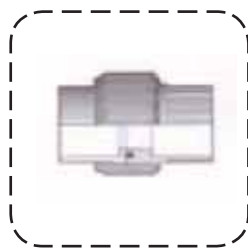

ΡΑΚΟΡ PVC-u - BIV (EPDM)			
D./Φ	PN	ΣΥΣΚΕΥΑΣΙΑ (ΤΕΜ.)	
16	16	10/300	
20	16	10/180	
25	16	10/100	
32	16	10/70	
40	16	10/40	
50	16	10/90	
63	16	5/45	
75	10	28	
90	10	22	
110	10	12	



ΠΑΞΙΜΑΔΙ PVC-u - EFV			
D./Φ	PN	ΣΥΣΚΕΥΑΣΙΑ (ΤΕΜ.)	
3/8"	16	10/600	
1/2"	16	10/300	
3/4"	16	10/500	
1"	16	10/500	
1 1/4"	16	10/300	
1 1/2"	16	10/500	
2"	16	200	
2 1/4"	16	200	
2 1/2"	16	50	
2 3/4"	16	80	
3 1/2"	10	1	
4"	10	1	
5"	10	1	

*PN 10-16

2. ΕΞΑΡΤΗΜΑΤΑ PVC-U ΠΙΕΣΕΩΣ

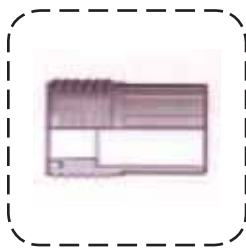

ΡΑΚΟΡ PVC-u - (ΓΙΑ EFV) - F / BIV			
D./Φ	PN	ΣΥΣΚΕΥΑΣΙΑ (ΤΕΜ.)	
16	16	1	
20	16	1	
25	16	1	
32	16	1	
40	16	1	
50	16	1	
63	16	1	
75	10	1	
90	10	1	
110	10	1	



ΤΑΥ ΣΥΣΤΟΛΙΚΟ PVC-u - TRIV			
D./Φ	PN	ΣΥΣΚΕΥΑΣΙΑ (ΤΕΜ.)	
25x20	16	10/120	
32x20	16	10/100	
32x25	16	10/90	
40x20	16	10/60	
40x25	16	10/60	
40x32	16	10/60	
50x20	16	5/40	
50x25	16	5/70	
50x32	16	5/60	
50x40	16	5/30	
63x25	16	45	
63x32	16	45	
63x40	16	45	
63x50	16	40	
75x32	16	18	
75x40	16	16	
75x50	16	13	
75x63	16	12	
90x40	16	15	
90x50	16	15	
90x63	16	12	
90x75	16	12	
110x50	16	10	
110x63	16	8	
110x75	16	8	
110x90	16	8	
160x110	16	3	
180x125	16	2	
250x110	4	1	
250x160	4	1	
250x200	4	1	
280x160	4	1	
280x225	4	1	
315x160	4	1	
315x200	4	1	
315x250	4	1	

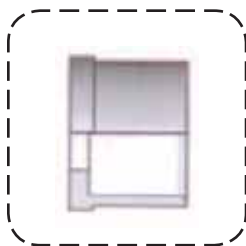

ΡΑΚΟΡ PVC-u - (ΓΙΑ EFV) - Q / BIV			
D./Φ	PN	ΣΥΣΚΕΥΑΣΙΑ (ΤΕΜ.)	
16	16	10/400	
20	16	10/400	
25	16	10/400	
32	16	10/300	
40	16	5/150	
50	16	5/200	
63	16	5/150	
75	10	120	
90	10	1	
110	10	1	



ΡΟΥΞΟΥΝΙ ΚΟΛΛΗΤΟ PVC-u - AIV			
D./Φ	PN	ΣΥΣΚΕΥΑΣΙΑ (ΤΕΜ.)	
12x14x12	16	10/1000	
16x18x16	16	10/600	
20x22x20	16	10/500	
25x27x25	16	10/200	
32x32x30	16	5/100	
40x32x40	16	5/100	
50x52x50	16	5/40	
63x64x60	16	40	

Στις τιμές δεν συμπεριλαμβάνεται Φ.Π.Α.

2. ΕΞΑΡΤΗΜΑΤΑ PVC-U ΠΙΕΣΕΩΣ

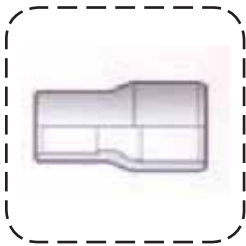

ΣΥΣΤΟΛΗ ΜΠΟΥΚΑΛΑ PVC-U - RIV			
D./Φ (Α/Θ/Θ)	PN	ΣΥΣΚΕΥΑΣΙΑ (ΤΕΜ.)	
16x-x12	16	10/800	
20x-x16	16	10/500	
25x20x16	16	10/400	
25x20x20	16	10/340	
32x25x16	16	10/140	
32x25x20	16	10/240	
32x25x25	16	10/200	
40x32x20	16	10/60	
40x32x25	16	10/120	
40x32x32	16	10/60	
50x40x20	16	10/40	
50x40x25	16	10/80	
50x40x32	16	10/40	
50x40x40	16	10/60	
63x50x25	16	40	
63x50x32	16	40	
63x50x40	16	40	
63x50x50	16	35	
75x63x50	16	24	
75x63x63	16	12	
90x75x40	16	24	
90x75x50	16	16	
90x75x63	16	12	
90x75x75	16	12	
110x90x50	16	15	
110x90x63	16	15	
110x90x75	16	12	
110x90x90	16	10	
160x110	16	12	15,54
200x160	10	8	34,08



ΣΥΣΤΟΛΗ (ΔΑΚΤΥΛΙΔΙ) PVC-U - DIV			
D./Φ	PN	ΣΥΣΚΕΥΑΣΙΑ (ΤΕΜ.)	
16x12	16	10/1500	
20x16	16	10/1100	
25x20	16	10/300	
32x20	16	10/400	
32x25	16	10/200	
40x20	16	10/120	
40x25	16	10/240	
40x32	16	10/120	
50x32	16	10/70	
50x40	16	10/60	
63x32	16	70	
63x40	16	70	
63x50	16	60	
75x50	16	28	
75x63	16	28	
90x50	16	100	
90x63	16	100	
90x75	16	100	
110x63	16	60	
110x75	16	60	
110x90	16	60	
125x110	16	12	
140x90	16	16	
140x110	16	16	
140x125	16	16	
160x90	16	9	
160x110	16	9	
160x140	16	9	
180x160	4	1	
200x160	16	10	
200x180	4	1	
*225x160	16	6	
*225x200	16	6	
250x160	10	6	
250x180	4	1	
250x200	10	6	
250x225	10	6	
280x200	4	1	
280x225	10	4	
280x250	4	1	
315x200	10	4	
315x225	10	4	
315x250	10	4	
315x280	10	4	

2. ΕΞΑΡΤΗΜΑΤΑ PVC-U ΠΙΕΣΕΩΣ

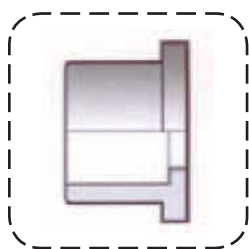

ΛΑΙΜΟΣ PVC-u - QPV			
D./Φ	PN	ΣΥΣΚΕΥΑΣΙΑ (ΤΕΜ.)	
20	16	10/500	
25	16	10/340	
32	16	10/200	
40	16	10/110	
50	16	10/80	
63	16	20	
75	16	10	
90	16	48	
110	16	32	
125	16	7	
*125/125	16	2	
140	16	8	
160	16	10	
200	16	6	
*200/200	16	2	
355	4	1	
400	4	1	
450	4	1	
500	4	1	

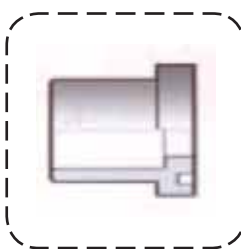

ΛΑΙΜΟΣ PVC-u - QGV			
D./Φ	PN	ΣΥΣΚΕΥΑΣΙΑ (ΤΕΜ.)	
20	16	10/400	
25	16	10/280	
32	16	10/180	
40	16	10/110	
50	16	10/80	
63	16	48	
75	16	10	
90	16	12	
110	16	8	
125	16	6	
140	16	8	
160	16	10	
*200	16	6	

*Ειδικοί λαιμοί για βάνες FE / FK d.140 και d.200



ΦΛΑΝΤΖΑ PVC-u - ODV			
D./Φ	PN	ΣΥΣΚΕΥΑΣΙΑ (ΤΕΜ.)	
20	10	250	
25	10	200	
32	10	150	
40	10	100	
50	10	65	
63	10	2/30	
75	10	2/16	
90	10	2/24	
110	10	2/20	
125	10	18	
140	10	16	
160	10	18	
200	10	9	
225	10	10	
250	10	10	
280	10	10	
315	10	10	
355	4	4	
400	4	4	
450	4	4	
500	4	4	

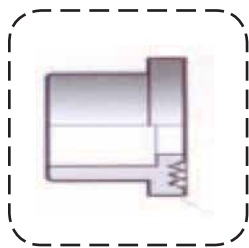

ΛΑΙΜΟΣ PVC-u - QPV (ρήσιχο)			
D./Φ	PN	ΣΥΣΚΕΥΑΣΙΑ (ΤΕΜ.)	
40	16	10/110	
50	16	10/80	
63	16	48	
75	16	10	
90	16	48	
110	16	32	
125	16	7	
140	16	8	
160	16	10	
200	16	6	
*225	16	6	
*250	16	1	
280	10	1	
315	10	1	

Στις τιμές δεν συμπεριλαμβάνεται Φ.Π.Α.

2. ΕΞΑΡΤΗΜΑΤΑ PVC-U ΠΙΕΣΕΩΣ



ΦΛΑΝΤΖΑ ΤΥΦΛΗ PVC-u - FCV			
D./Φ	PN	ΣΥΣΚΕΥΑΣΙΑ (ΤΕΜ.)	
25		2/40	
32	16	2/60	
40	16	2/50	
50	16	30	
63	16	30	
75	16	26	
90	16	24	
110	16	18	
180	4	1	
200-225	4	1	



ΤΑΥ ΜΙΚΤΟ (DxR) PVC-u - TIFV			
D./Φ	PN	ΣΥΣΚΕΥΑΣΙΑ (ΤΕΜ.)	
16x3/8"	16	10/300	
20x1/2"	16	10/90	
25x3/4"	16	10/100	
32x1/2"	16	10/100	
32x1"	16	10/80	
40x11/4"	16	10/60	
50x1/2"	16	5/40	
50x11/2"	16	5/60	
63x1/2"	16	45	
63x2"	16	35	
75x21/2"	16	12	
90x3"	16	12	
110x4"	16	8	



ΦΛΑΝΤΖΑ INJECTION PVC-u - FDV			
D./Φ	PN	ΣΥΣΚΕΥΑΣΙΑ (ΤΕΜ.)	
25	10	2/28	
32	16	2/48	
40	16	2/24	
50	16	20	
63	16	14	
75	16	2/12	
90	16	2/12	
110	16	2/6	



ΤΑΥ ΜΙΚΤΟ ΕΝΙΣΧΥΜΕΝΟ (DxR) PVC-u - TIMV			
D./Φ	PN	ΣΥΣΚΕΥΑΣΙΑ (ΤΕΜ.)	
16x3/8"	16	10/180	
20x1/2"	16	10/180	
25x3/4"	16	10/100	
32x1"	16	10/60	
40x11/4"	16	10/30	
50x11/2"	16	5/20	
63x2"	16	10	



ΓΩΝΙΑ ΜΙΚΤΗ (DxR) PVC-u - GIFV			
D./Φ	PN	ΣΥΣΚΕΥΑΣΙΑ (ΤΕΜ.)	
16x3/8"	16	10/400	
20x1/2"	16	10/260	
25x3/4"	16	10/150	
32x1"	16	10/150	
40x11/4"	16	10/40	
50x11/2"	16	10/40	
63x2"	16	50	
75x21/2"	16	16	
90x3"	16	9	
110x4"	16	10	



ΜΟΥΦΑ ΜΙΚΤΗ (DxR) PVC-u - MIFV			
D./Φ	PN	ΣΥΣΚΕΥΑΣΙΑ (ΤΕΜ.)	
16x3/8"	16	10/600	
20x1/2"	16	10/150	
25x3/4"	16	10/100	
32x1"	16	10/50	
40x11/4"	16	10/40	
50x11/2"	16	10/40	
63x2"	16	25	



ΓΩΝΙΑ ΜΙΚΤΗ ΕΝΙΣΧΥΜΕΝΗ (DxR) PVC-u - GIMV			
D./Φ	PN	ΣΥΣΚΕΥΑΣΙΑ (ΤΕΜ.)	
16x3/8"	16	10/500	
20x1/2"	16	10/260	
25x3/4"	16	10/150	
32x1"	16	10/80	
40x11/4"	16	10/40	
		10/30	



ΜΟΥΦΑ ΜΙΚΤΗ ΕΝΙΣΧΥΜΕΝΗ (DxR) PVC-u - MIMV			
D./Φ	PN	ΣΥΣΚΕΥΑΣΙΑ (ΤΕΜ.)	
16x3/8"	16	10/600	
20x1/2"	16	10/200	
25x3/4"	16	10/240	
32x1"	16	10/120	
40x11/4"	16	10/80	
50x11/2"	16	10/40	
63x2"	16	5/25	

Στις τιμές δεν συμπεριλαμβάνεται Φ.Π.Α.

2. ΕΞΑΡΤΗΜΑΤΑ PVC-U ΠΙΕΣΕΩΣ

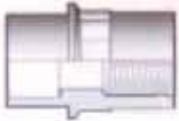

ΜΟΥΦΑ ΔΙΠΛΗ Α/Θ (dm x df x R) PVC-u -DIFV

D./Φ	PN	ΣΥΣΚΕΥΑΣΙΑ (ΤΕΜ.)	
20x16x3/8"	16	10/500	
20x16x1/2"	16	10/400	
25x20x1/2"	16	10/300	
25x20x3/4"	16	10/100	
32x25x3/4"	16	10/80	
32x25x1"	16	10/120	
40x32x1"	16	10/100	
40x32x1 1/4"	16	10/40	
50x32x1 1/4"	16	10/30	
50x40x1 1/2"	16	10/40	
63x50x1 1/2"	16	30	
63x50x2"	16	24	
75x63x2"	16	45	
75x63x2 1/2"	16	24	
90x75x2 1/2"	16	20	
90x75x3"	16	8	
110x90x3"	16	6	
110x90x4"	16	5	
125x110x4"	16	6	

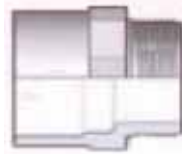

ΜΙΚΤΟΣ ΔΙΠΛΟΣ ΣΥΝΔΕΣΜΟΣ PVC-u KIFV

D./Φ	PN	ΣΥΣΚΕΥΑΣΙΑ (ΤΕΜ.)	ΤΙΜΗ
16x12x3/8"	16	10/700	
20x16x3/8"	16	10/700	
20x16x1/2"	16	10/300	
25x20x1/2"	16	10/200	
25x20x3/4"	16	10/300	
32x25x1/2"	16	10/240	
32x25x3/4"	16	10/240	
32x25x1"	16	10/180	
40x32x3/4"	16	10/150	
40x32x1"	16	10/140	
40x32x1 1/4"	16	10/120	
50x40x1"	16	10/120	
50x40x1 1/4"	16	10/120	
50x40x1 1/2"	16	10/100	
63x50x1 1/4"	16	10/80	
63x50x1 1/2"	16	5/60	
63x50x2"	16	5/60	
75x63x1 1/2"	16	45	
75x63x2"	16	45	
75x63x2 1/2"	16	40	
90x75x2"	16	30	
90x75x2 1/2"	16	30	
90x75x3"	16	24	
110x90x2 1/2"	16	12	
110x90x3"	16	12	
110x90x4"	16	12	
125x110x3"	16	8	
125x110x4"	16	6	



ΜΟΥΦΑ ΜΙΚΤΗ ΕΝΙΣΧΥΜΕΝΗ (dm x df x R) PVC-u - DIMV

D./Φ	PN	ΣΥΣΚΕΥΑΣΙΑ (ΤΕΜ.)	
20x16x3/8"	16	10/500	
20x16x1/2"	16	10/250	
25x20x1/2"	16	10/150	
25x20x3/4"	16	10/100	
32x25x3/4"	16	10/160	
32x25x1"	16	10/120	
40x32x1"	16	10/100	
40x32x1 1/4"	16	10/60	
50x40x1 1/4"	16	10/40	
50x40x1 1/2"	16	10/40	
63x50x1 1/2"	16	5/30	
63x50x2"	16	5/30	
75x63x2"	16	45	



ΡΑΚΟΡ ΜΙΚΤΟ ΘΗΛΥΚΟ (D x R) PVC-u - BIFV

D./Φ	PN	ΣΥΣΚΕΥΑΣΙΑ (ΤΕΜ.)	ΤΙΜΗ
16x3/8"	16	10/300	
20x1/2"	16	10/180	
25x3/4"	16	10/100	
32x1"	16	10/60	
40x1 1/4"	16	10/40	
50x1 1/2"	16	10/90	
63x2"	16	5/60	
75x2 1/2"	10	28	
90x3"	6	22	
110x4"	6	12	



ΜΑΣΤΟΣ ΣΥΣΤΟΛΙΚΟΣ PVC-u - NRIV

D./Φ	PN	ΣΥΣΚΕΥΑΣΙΑ (ΤΕΜ.)	
25x1"	16	10/60	
32x1 1/4"	16	10/30	

2. ΕΞΑΡΤΗΜΑΤΑ PVC-U ΠΙΕΣΕΩΣ



ΡΑΚΟΡ ΜΙΚΤΟ ΑΡΣΕΝΙΚΟ (DxR) PVC-U - BIRV			
D./Φ	PN	ΣΥΣΚΕΥΑΣΙΑ (ΤΕΜ.)	ΤΙΜΗ €
50x11/2"	16	10/80	3,44
50x2"	16	10/80	3,75
63x2"	16	5/35	4,66



ΠΑΣΙΜΑΔΙ ΜΕ ΣΠΕΙΡΩΜΑ PVC-U - JFV			
R	PN	ΣΥΣΚΕΥΑΣΙΑ (ΤΕΜ.)	
1/2"	16	25/100	
3/4"	16	25/750	
1"	16	25/400	
11/4"	16	10/300	
11/2"	16	10/200	
2"	16	10/120	

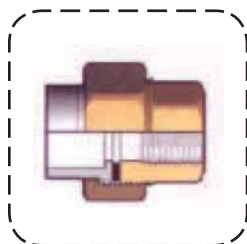

ΡΑΚΟΡ ΜΕΤΑΒΑΣΗΣ ΘΗΛ. (DxR) PVC-U METAL BIFVO			
D./Φ	PN	ΣΥΣΚΕΥΑΣΙΑ (ΤΕΜ.)	ΤΙΜΗ
16x3/8"	16	50/100	
20x1/2"	16	40/80	
25x3/4"	16	20/40	
32x1"	16	14/28	
40x11/4"	16	8/16	
50x11/2"	16	8/16	
63x2"	16	12	



ΣΥΣΤΟΛΗ PVC-U Α/Θ ΣΠΕΙΡΩΜΑ - DFV			
RxR1	PN	ΣΥΣΚΕΥΑΣΙΑ (ΤΕΜ.)	
1/2"x3/8"	16	10/600	
3/4x1/2"	16	10/200	
1x3/4"	16	10/140	
11/4"x1"	16	10/80	
11/2"x11/4"	16	10/100	
2"x11/2"	16	60	

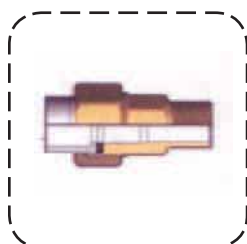

ΡΑΚΟΡ ΜΕΤΑΒΑΣΗΣ ΑΡΣ. (DxR) PVC-U METAL BIFVO			
D./Φ	PN	ΣΥΣΚΕΥΑΣΙΑ (ΤΕΜ.)	
16x3/8"	16	50/100	
20x1/2"	16	35/70	
25x3/4"	16	15/30	
32x1"	16	12/24	
40x11/4"	16	8/16	
50x11/2"	16	6/12	
63x2"	16	10	



ΓΩΝΙΑ PVC-U 90° ΜΕ ΣΠΕΙΡΩΜΑ - GFV			
R	PN	ΣΥΣΚΕΥΑΣΙΑ (ΤΕΜ.)	
3/8"	16	10/400	
1/2"	16	10/260	
3/4"	16	10/150	
1"	16	10/120	
11/4"	16	10/40	
11/2"	16	10/40	
2"	16	50	
21/2"	16	16	
3"	16	9	
4"	16	10	

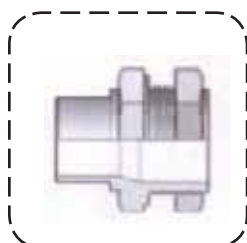

ΣΥΝΔΕΣΜΟΣ ΔΕΞΙΑΜΕΝΗΣ PVC-U - LIV			
dxR	PN	ΣΥΣΚΕΥΑΣΙΑ (ΤΕΜ.)	
25x1"	16	10/100	
32x11/4"	16	10/40	



ΓΩΝΙΑ PVC-U 45° ΜΕ ΣΠΕΙΡΩΜΑ - HFV			
R	PN	ΣΥΣΚΕΥΑΣΙΑ (ΤΕΜ.)	
1/2"	16	10/360	
3/4"	16	10/100	
1"	16	10/120	
11/4"	16	5/60	
11/2"	16	5/30	
2"	16	30	
21/2"	16	8	
3"	16	6	



ΣΥΝΔΕΣΜΟΣ ΔΕΞΙΑΜΕΝΗΣ PVC-U - LIFV			
dxRxR1	PN	ΣΥΣΚΕΥΑΣΙΑ (ΤΕΜ.)	
16x3/4"x11/2"	16	5/125	
20x1"x3/4"	16	5/90	
25x11/4"x1"	16	5/80	
32x11/2"x1"	16	60	
40x2x11/2"	16	35	

Στις τιμές δεν συμπεριλαμβάνεται Φ.Π.Α.

2. ΕΞΑΡΤΗΜΑΤΑ PVC-U ΠΙΕΣΕΩΣ



ΜΟΥΦΑ PVC-U 90° ΜΕ ΣΠΕΙΡΩΜΑ - MFV			
R	PN	ΣΥΣΚΕΥΑΣΙΑ (ΤΕΜ.)	
3/8"	16	10/600	
1/2"	16	10/300	
3/4"	16	10/240	
1"	16	10/100	
1 1/4"	16	10/80	
1 1/2"	16	10/40	
2"	16	25	
2 1/2"	16	20	
3"	16	8	
4"	16	10	

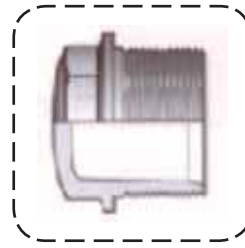

ΠΩΜΑ PVC-U ΜΕ ΣΠΕΙΡΩΜΑ ΑΡΣΕΝΙΚΟ PFV			
R	PN	ΣΥΣΚΕΥΑΣΙΑ (ΤΕΜ.)	ΤΙΜΗ
3/8"	16	10/1000	
1/2"	16	10/300	
3/4"	16	10/400	
1"	16	10/260	
1 1/4"	16	10/120	
1 1/2"	16	10/50	
2"	16	60	
2 1/2"	16	36	
3"	16	20	
4"	16	8	



ΤΑΥ PVC-U 90° ΜΕ ΣΠΕΙΡΩΜΑ - TFV			
R	PN	ΣΥΣΚΕΥΑΣΙΑ (ΤΕΜ.)	
3/8"	16	10/300	
1/2"	16	10/180	
3/4"	16	10/90	
1"	16	10/80	
1 1/4"	16	10/60	
1 1/2"	16	5/60	
2"	16	30	
2 1/2"	16	12	
3"	16	12	
4"	16	8	

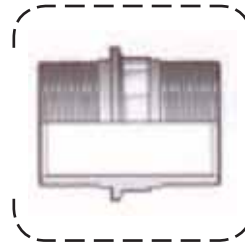

ΜΑΣΤΟΣ PVC-U ΜΕ ΣΠΕΙΡΩΜΑ ΑΡΣΕΝΙΚΟ NFV			
R	PN	ΣΥΣΚΕΥΑΣΙΑ (ΤΕΜ.)	
3/8"	16	10/800	
1/2"	16	10/250	
3/4"	16	10/260	
1"	16	10/160	
1 1/4"	16	10/80	
1 1/2"	16	10/30	
2"	16	30	
*2 1/2"	16	24	
*3"	16	8	
*4"	16	6	



ΠΩΜΑ PVC-U ΜΕ ΣΠΕΙΡΩΜΑ ΘΗΛΥΚΟ CFV			
R	PN	ΣΥΣΚΕΥΑΣΙΑ (ΤΕΜ.)	
3/8"	16	10/1000	
1/2"	16	10/500	
3/4"	16	10/200	
1"	16	10/200	
1 1/4"	16	10/140	
1 1/2"	16	10/90	
2"	16	50	
3"	16	20	

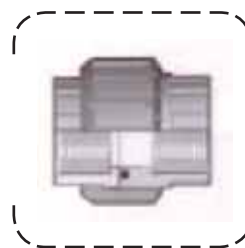

ΡΑΚΟΡ PVC-U ΜΕ ΣΠΕΙΡΩΜΑ ΒFV (EPDM)			
R	PN	ΣΥΣΚΕΥΑΣΙΑ (ΤΕΜ.)	
3/8"	16	10/300	
1/2"	16	10/180	
3/4"	16	10/50	
1"	16	10/60	
1 1/4"	16	10/40	
1 1/2"	16	10/90	
2"	16	5/60	

2. ΕΞΑΡΤΗΜΑΤΑ PVC-U ΠΙΕΣΕΩΣ



ΣΥΣΤΟΛΗ PVC-U ΜΕ ΣΠΕΙΡΩΜΑ Α/Θ RFV			
R	PN	ΣΥΣΚΕΥΑΣΙΑ (ΤΕΜ.)	
1/2"x3/8"	16	10/500	
3/4"x3/8"	16	10/400	
3/4"x1/2"	16	10/160	
1"x3/8"	16	10/240	
1"x1/2"	16	10/200	
1"x3/4"	16	10/200	
1 1/4"x1/2"	16	10/50	
1 1/4"x3/4"	16	10/80	
1 1/4"x1"	16	10/80	
1 1/2"x1/2"	16	10/40	
1 1/2"x3/4"	16	10/80	
1 1/2"x1"	16	10/40	
1 1/2"x1 1/4"	16	10/80	
2"x3/4"	16	50	
2"x1"	16	40	
2"x1 1/4"	16	40	
2"x1 1/2"	16	40	
2 1/2"x2"	16	36	
3"x2"	16	20	
3"x2 1/2"	16	20	
4"x3"	16	8	

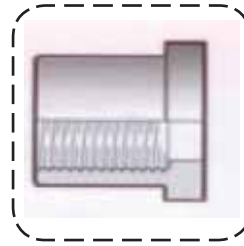

ΛΑΙΜΟΣ PVC-U ΜΕ ΣΠΕΙΡΩΜΑ QFV			
R	PN	ΣΥΣΚΕΥΑΣΙΑ (ΤΕΜ.)	
1/2"	16	10/500	
3/4"	16	10/340	
1"	16	10/200	
1 1/4"	16	10/110	
1 1/2"	16	10/80	
2"	16	2/24	
2 1/2"	16	20	
3"	16	18	
4"		10	

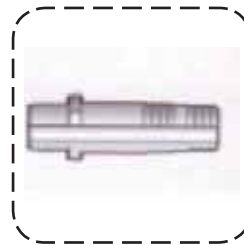

ΟΥΡΑ - ΡΟΥΞΟΥΝΙ ΓΙΑ ΕΥΚΑΜΠΤΑ PVC-U ΑΡΣΕΝΙΚΟ AFV			
R1xRxP2	PN	ΣΥΣΚΕΥΑΣΙΑ (ΤΕΜ.)	
1/4x12x14	16	10/1000	
3/8x16x18	16	10/600	
1/2x20x22	16	10/300	
3/4x25x27	16	10/160	
1x30x32	16	10/100	
1 1/4x40x42	16	5/50	
1 1/2x50x52	16	5/30	
2x60x64	16	20	

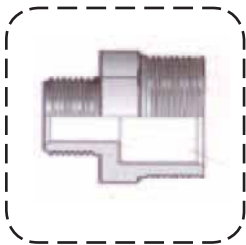

ΣΥΣΤΟΛΙΚΟΣ ΜΑΣΤΟΣ PVC-U ΜΕ ΣΠΕΙΡΩΜΑ Α/Α NRFV			
R1xR	PN	ΣΥΣΚΕΥΑΣΙΑ (ΤΕΜ.)	
3/4"x1/2"	16	10/300	
1"x3/4"	16	10/200	
1 1/4"x1"	16	10/120	
1 1/2"x1 1/4"	16	10/80	
2"x1 1/2"	16	40	
2 1/2"x2"	16	12	
3"x2 1/2"	16	16	
4"x3"	16	8	



ΟΥΡΑ - ΡΟΥΞΟΥΝΙ ΓΙΑ ΕΥΚΑΜΠΤΑ PVC-U ΘΥΛΙΚΟ ADV			
R1xRxP2	PN	ΣΥΣΚΕΥΑΣΙΑ (ΤΕΜ.)	
1/2x12x14	16	5/300	
3/4x16x18	16	5/200	
1x20x22	16	5/160	
1 1/4x25x27	16	5/80	
1 1/2x30x32	16	5/50	
2x40x42	16	5/30	
2x50x52	16	5/25	
2 1/4x50x52	16	5/20	
2 1/2x60x64	16	5/25	
2 3/4x60x64	16	3/21	



ΣΥΣΤΟΛΗ PVC-U ΜΕ ΣΠΕΙΡΩΜΑ Θ/Α IFFV			
R1xR	PN	ΣΥΣΚΕΥΑΣΙΑ (ΤΕΜ.)	
3/4"x1/2"	16	10/280	
1"x3/4"	16	10/140	
1"x1/2"	16	10/70	
1 1/4"x1"	16	10/80	
1 1/2"x1 1/4"	16	10/40	
2"x1 1/2"	16	30	
2 1/2"x2"	16	20	
		8	
		8	

2. ΕΞΑΡΤΗΜΑΤΑ PVC-U ΠΙΕΣΕΩΣ



ΣΤΗΡΙΓΜΑ ΡΡ. ΖΙΚΜ		
d/Φ	ΣΥΣΚΕΥΑΣΙΑ (ΤΕΜ.)	
16	20/800	
20	20/600	
25	20/160	
32	20/240	
40	10/160	
50	10/100	
63	10/80	
75	80	
90	40	
110	30	
125	20	
140	20	
160	10	
180	10	



ΚΟΛΛΑ HERCULES - ΓΚΡΙ	
	ΣΥΣΚΕΥΑΣΙΑ
Κόλλη Hercules 250gr + Πινέλο	
Κόλλη Hercules 500gr + Πινέλο	12 τεμ.
Κόλλη Hercules 1000gr	
Primer Dimco 250gr	24 τεμ.
Primer Dimco 500gr	12 τεμ.
Primer Dimco 1000gr	

τιμές NETO

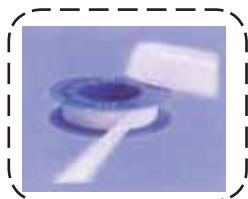

TEFLON		
	ΣΥΣΚΕΥΑΣΙΑ	
Teflon (μεγάλο Αμερικής)	ρολό	
Teflon (μικρό)	ρολό	

τιμές NETO

ΚΟΛΛΑ TANGIT - ΔΙΑΦΑΝΗΣ	
	ΣΥΣΚΕΥΑΣΙΑ
Κόλλη Tangit 250gr + Πινέλο	
Κόλλη Tangit 500gr + Πινέλο	12 τεμ.
Κόλλη Tangit 1000gr	12 τεμ.
Primer Tangit 1000gr	

τιμές NETO

ΔΥΝΑΜΟΚΛΕΙΔΟ FIP*



"EASYTORQUE"

ΓΙΑ ΝΑ ΣΦΙΓΓΕΤΕ ΟΣΟ ΠΡΕΠΕΙ

(ΒΑΝΕΣ «EASYFIT» Φ16-Φ63)



*Πωλείται ή ενοικιάζεται

Στις τιμές δεν συμπεριλαμβάνεται Φ.Π.Α.

3. ΒΑΝΕΣ PVC-U

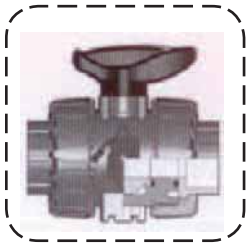

ΒΑΝΑ ΣΦΑΙΡΙΚΗ PVC 2 ΡΑΚΟΡ ΘΗΛΥΚΑ ΑΚΡΑ - Κολλητή Dual Block (EPDM)				
ΔΙΑΜΕΤΡΟΣ d.	DN	PN	ΣΥΣΚΕΥΑΣΙΑ (ΤΕΜ.)	
16	10	16	1 / 22	
20	15	16	1 / 22	
25	20	16	1 / 12	
32	25	16	1 / 12	
40	32	16	1 / 8	
50	40	16	1 / 8	
63	50	16	1 / 6	
75	65	16	1	
90	80	16	1	
110	100	16	1	

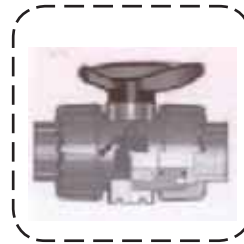

ΒΑΝΑ ΣΦΑΙΡΙΚΗ PVC 2 ΡΑΚΟΡ ΘΗΛΥΚΗ - ΣΠΕΙΡΩΜΑ Dual Block (EPDM)				
ΔΙΑΜΕΤΡΟΣ d.	DN	PN	ΣΥΣΚΕΥΑΣΙΑ (ΤΕΜ.)	
3/8"	10	16	1 / 22	
1/2"	15	16	1 / 22	
3/4"	20	16	1 / 12	
1"	25	16	1 / 12	
1 1/4"	32	16	1 / 8	
1 1/2"	40	16	1 / 8	
2"	50	16	1 / 6	
2 1/2"	65	16	1	
3"	80	16	1	
4"	100	16		



ΒΑΝΑ ΣΦΑΙΡΙΚΗ PVC 2 ΡΑΚΟΡ ΑΡΣΕΝΙΚΑ ΑΚΡΑ - Κολλητή Dual Block (EPDM)				
ΔΙΑΜΕΤΡΟΣ d.	DN	PN	ΣΥΣΚΕΥΑΣΙΑ (ΤΕΜ.)	
16	10	16	1 / 22	
20	15	16	1 / 22	
25	20	16	1 / 12	
32	25	16	1 / 6	
40	32	16	1 / 4	
50	40	16	1 / 6	
63	50	16	1 / 3	
75	65	16	1 / 1	
90	80	16	1 / 1	
110	100	16	1 / 1	



ΒΑΝΑ ΣΦΑΙΡΙΚΗ PVC 2 ΡΑΚΟΡ ΘΗΛΥΚΗ - ΚΟΛΛΗΤΗ EASY FIT				
ΔΙΑΜΕΤΡΟΣ d.	DN	PN		
16	10	16		
20	15	16		
25	20	16		
32	25	16		
40	32	16		
50	40	16		
63	50	16		
75	65	10		
90	80	10		
110	100	6		



ΒΑΝΑ ΣΦΑΙΡΙΚΗ PVC ΦΛΑΝΤΖΩΤΗ Dual Block (EPDM)				
ΔΙΑΜΕΤΡΟΣ d.	DN	PN	ΣΥΣΚΕΥΑΣΙΑ (ΤΕΜ.)	
20	15	16	1 / 1	
25	20	16	1 / 1	
32	25	16	1 / 1	
40	32	16	1 / 1	
50	40	16	1 / 1	
63	50	16	1 / 1	
75	65	16	1 / 1	
90	80	16	1 / 1	
110	100	16	1 / 1	

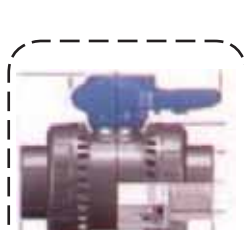

ΒΑΝΑ ΣΦΑΙΡΙΚΗ PVC 2 ΡΑΚΟΡ ΘΗΛΥΚΗ - ΣΠΕΙΡΩΜΑ EASY FIT				
ΔΙΑΜΕΤΡΟΣ d.	DN	PN		
3/8"	10	16		
1/2"	15	16		
3/4"	20	16		
1"	25	16		
1 1/4"	32	16		
1 1/2"	40	16		
2"	50	16		
2 1/2"	65	10		
3"	80	10		
4"	100	6		

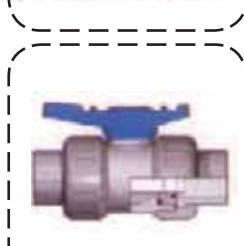

*Κατόνιν ζήτησης βάνες με ο-ring FPM

Ζητήστε πληροφορίες για Labelling System για βάνες VEE (Φ20-Φ63) ή VXE

3. ΒΑΝΕΣ PVC-U



ΒΑΝΑ ΣΦΑΙΡΙΚΗ PVC 2 ΡΑΚΟΡ ΘΗΛΥΚΗ - ΚΟΛΛΗΤΗ				
ΔΙΑΜΕΤΡΟΣ d.	DN	PN	ΣΥΣΚΕΥΑΣΙΑ (ΤΕΜ.)	
16	10	16	5 / 30	
20	15	16	5 / 30	
25	20	16	5 / 30	
32	25	16	5 / 20	
40	32	16	2 / 14	
50	40	16	2 / 6	
63	50	16	2 / 6	
75	65	10	1 / 2	
90	80	10	1 / 2	
110	100	6	1 / 2	



ΒΑΝΑ ΣΦΑΙΡΙΚΗ PVC 2 ΡΑΚΟΡ ΘΗΛΥΚΗ - ΣΠΕΙΡΩΜΑ				
ΔΙΑΜΕΤΡΟΣ d.	DN	PN	ΣΥΣΚΕΥΑΣΙΑ (ΤΕΜ.)	
3/8"	10	16	5 / 30	
1/2"	15	16	5 / 30	
3/4"	20	16	5 / 30	
1"	25	16	5 / 20	
1 1/4"	32	16	2 / 14	
1 1/2"	40	16	2 / 6	
2"	50	16	2 / 6	
2 1/2"	65	10	1 / 2	
3"	80	10	1 / 2	
4"	100	10	1 / 2	

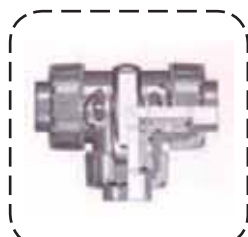

ΒΑΝΑ ΣΦΑΙΡΙΚΗ PVC 3 ΟΔΗ ΜΕ ΡΑΚΟΡ ΘΗΛΥΚΗ ΚΟΛΛΗΤΗ Dual Block - με διάταξη κλεισίματος "T" ή "L"				
ΔΙΑΜΕΤΡΟΣ d.	DN	PN	ΣΥΣΚΕΥΑΣΙΑ (ΤΕΜ.)	
16	10	16	1 / 6	
20	15	16	1 / 6	
25	20	16	1 / 4	
32	25	16	1 / 4	
40	32	16	1 / 2	
50	40	16	1	
63	50	16	1	



ΒΑΝΑ ΣΦΑΙΡΙΚΗ PVC 3 ΟΔΗ ΜΕ ΡΑΚΟΡ ΘΗΛΥΚΟ ΣΠΕΙΡΩΜΑ Dual Block - με διάταξη κλεισίματος "T" ή "L"				
ΔΙΑΜΕΤΡΟΣ d.	DN	PN	ΣΥΣΚΕΥΑΣΙΑ (ΤΕΜ.)	
3/8"	10	16	1 / 6	
1/2"	15	16	1 / 6	
3/4"	20	16	1 / 4	
1"	25	16	1 / 4	
1 1/4"	32	16	1 / 2	
1 1/2"	40	16	1	
2"	50	16	1	

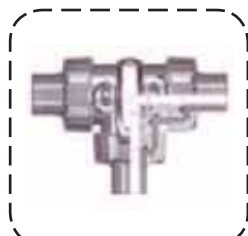

ΒΑΝΑ ΣΦΑΙΡΙΚΗ PVC 3 ΟΔΗ ΜΕ ΑΡΣΕΝΙΚΑ ΑΚΡΑ - ΚΟΛΛΗΤΗ Dual Block - με διάταξη κλεισίματος "T" ή "L"				
ΔΙΑΜΕΤΡΟΣ d.	DN	PN	ΣΥΣΚΕΥΑΣΙΑ (ΤΕΜ.)	
20	15	16	1 / 2	
25	20	16	1 / 2	
32	25	16	1 / 2	
40	32	16	1	
50	40	16	1	
63	50	16	1	

Κατόνιν ζήτησης Βάνες VX με ο'ring σε FPM

Κωδικός TKD: βάνα 3οδη - κλείσιμο "T"

Κωδικός LKD: βάνα 3οδη - κλείσιμο "L"

Κατόνιν ζήτησης Βάνες TK με ο'ring σε FPM

Στις τιμές δεν συμπεριλαμβάνεται Φ.Π.Α.

3. ΒΑΝΕΣ PVC-U



ΒΑΝΑ ΠΕΤΑΛΟΥΔΑ PVC ΜΕ ΧΕΡΟΥΛΙ (ΜΑΥΡΟ) (ΔΙΣΚΟΣ PVC-U) - EPDM				
ΔΙΑΜΕΤΡΟΣ d.	DN	PN	ΣΥΣΚΕΥΑΣΙΑ (ΤΕΜ.)	FKOV/LM
50	40	16	1 / 6	
63	50	16	1 / 6	
75	65	10	1 / 6	
90	80	10	1 / 6	
110	100	10	1 / 5	
125/140	125	10	1 / 4	
160	150	10	1 / 4	
200/225	200	10	1 / 2	



ΒΑΝΑ ΠΕΤΑΛΟΥΔΑ PVC ΜΕ ΧΕΡΟΥΛΙ (ΜΠΛΕ)				
ΔΙΑΜΕΤΡΟΣ d.	DN	PN	ΣΥΣΚΕΥΑΣΙΑ (ΤΕΜ.)	FEON/LM-EPDM
50	40	16	1 / 6	
63	50	16	1 / 6	
75	65	10	1 / 5	
90	80	10	1 / 5	
110	100	10	1 / 5	
125/140	125	10	1 / 5	
160	150	10	1 / 4	
200/225	200	10	1 / 2	



ΒΑΝΑ ΠΕΤΑΛΟΥΔΑ PVC ΜΕ ΤΙΜΟΝΙ (ΔΙΣΚΟΣ PVC-U) - EPDM				
ΔΙΑΜΕΤΡΟΣ d.	DN	PN	ΣΥΣΚΕΥΑΣΙΑ (ΤΕΜ.)	
75	65	10	1 / 1	
90	80	10	1 / 1	
110	100	10	1 / 1	
125/140	125	10	1 / 1	
160	150	10	1 / 1	
200/225	200	10	1 / 1	
250/280	250	10	1 / 1	
315	250	10	1 / 1	



ΒΑΝΑ ΠΕΤΑΛΟΥΔΑ PVC ΜΕ ΤΙΜΟΝΙ (ΔΙΣΚΟΣ PVC-U)				
ΔΙΑΜΕΤΡΟΣ d.	DN	PN	ΣΥΣΚΕΥΑΣΙΑ (ΤΕΜ.)	
75	65	10	1 / 1	
90	80	10	1 / 1	
110	100	10	1 / 1	
125/140	125	10	1 / 1	
160	150	10	1 / 1	
200/225	200	10	1 / 1	



ΒΑΝΑ ΠΕΤΑΛΟΥΔΑ PVC ΣΩΜΑ (ΔΙΣΚΟΣ PVC-U)				
ΔΙΑΜΕΤΡΟΣ d.	DN	PN	ΣΥΣΚΕΥΑΣΙΑ (ΤΕΜ.)	
50	40	10	1 / 6	
63	50	10	1 / 6	
75	65	10	1 / 6	
90	80	10	1 / 6	
110	100	10	1 / 5	
125/140	125	10	1 / 4	
160	150	10	1 / 4	
200/225	200	10	1 / 2	
250/280	250	10	1	
315	250	10	1	
10"-250	250	8	1	

Κατόπιν ζήτησης Βάνες FEON & FKOV με ο'ring με FPM
Στις τιμές δεν συμπεριλαμβάνονται λαιμοί - φλάντζες - βίδες

Στις τιμές δεν συμπεριλαμβάνεται Φ.Π.Α.

3. ΒΑΝΕΣ PVC-U



ΒΑΝΑ ΔΙΑΦΡΑΓΜΑΤΟΣ / ΜΕΜΒΡΑΝΗΣ PVC ΜΕ ΑΡΣΕΝΙΚΑ ΑΚΡΑ - ΚΟΛΛΗΤΗ						
ΔΙΑΜΕΤΡΟΣ d.	DN	PN	ΣΥΣΚΕΥΑΣΙΑ (ΤΕΜ.)	VMDV-EPDM ΤΙΜΗ €	VMDV-FPM ΤΙΜΗ €	
20	15	10	1 / 8	64,90	124,40	
25	20	10	1 / 8	75,63	131,48	
32	25	10	1 / 8	94,11	150,57	
40	32	10	1 / 6	113,84	206,27	
50	40	10	1 / 6	150,57	247,75	
63	50	10	1	186,11	343,64	
75	65	10	1	450,30	885,33	
90	80	10	1	545,14	975,30	
110	100	10	1	818,84	1.599,79	

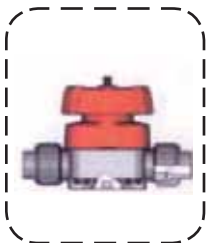

ΒΑΝΑ ΔΙΑΦΡΑΓΜΑΤΟΣ / ΜΕΜΒΡΑΝΗΣ PVC 2 ΡΑΚΟΡ ΘΗΛΥΚΑ ΑΚΡΑ - ΚΟΛΛΗΤΗ						
ΔΙΑΜΕΤΡΟΣ d.	DN	PN	ΣΥΣΚΕΥΑΣΙΑ (ΤΕΜ.)	VMUIV-EPDM ΤΙΜΗ €	VMUIV-FPM ΤΙΜΗ €	
20	15	10	1 / 8	85,54	132,43	
25	20	10	1 / 8	92,54	135,37	
32	25	10	1 / 8	112,47	161,10	
40	32	10	1 / 6	137,28	209,76	
50	40	10	1 / 6	178,17	257,22	
63	50	10	1	218,10	355,56	

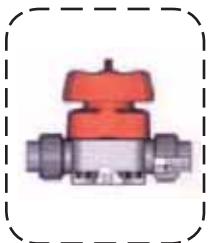

ΒΑΝΑ ΔΙΑΦ / ΜΕΜΒΡΑΝΗΣ PVC ΡΑΚΟΡ ΘΗΛΥΚΑ - ΣΠΕΙΡΩΜΑ						
ΔΙΑΜΕΤΡΟΣ d.	DN	PN	ΣΥΣΚΕΥΑΣΙΑ (ΤΕΜ.)	VMUFV-EPDM ΤΙΜΗ €	VMUFV-FPM ΤΙΜΗ €	
1/2"	15	10	1 / 8	92,54	143,38	
3/4"	20	10	1 / 8	110,46	161,10	
1"	25	10	1 / 8	133,45	190,77	
1 1/4"	32	10	1 / 6	192,02	293,80	
1 1/2"	40	10	1 / 6	232,21	332,97	
2"	50	10	1	274,97	447,89	

Κατόπιν ζήτησης Βάνες VM με ο'ring με FPM & PTEE

Στις τιμές δεν συμπεριλαμβάνεται Φ.Π.Α.

3. ΒΑΝΕΣ PVC-U



ΜΙΚΡΟΒΑΝΑ COMPACT PVC – ΑΡΣΕΝΙΚΑ ΑΚΡΑ ΚΟΛΛΗΤΗ				
ΔΙΑΜΕΤΡΟΣ d.	DN	PN	ΣΥΣΚΕΥΑΣΙΑ (ΤΕΜ.)	
20	15	6	1/8	



ΜΙΚΡΟΒΑΝΑ COMPACT PVC- ΘΗΛΥΚΑ ΑΚΡΑ ΚΟΛΛΗΤΗ				
ΔΙΑΜΕΤΡΟΣ d.	DN	PN	ΣΥΣΚΕΥΑΣΙΑ (ΤΕΜ.)	
16	15	6	1/8	
20	20	6	1/8	



ΜΙΚΡΟΒΑΝΑ COMPACT PVC- ΘΗΛΥΚΑ ΑΚΡΑ ΣΠΕΙΡΩΜΑ				
ΔΙΑΜΕΤΡΟΣ d.	DN	PN	ΣΥΣΚΕΥΑΣΙΑ (ΤΕΜ.)	
3/8"	15	10	1/8	
1/2"	20	10	1/8	



ΜΙΚΡΟΒΑΝΑ COMPACT PVC- ΘΗΛΥΚΑ ΑΚΡΑ ΡΑΚΟΡ ΚΟΛΛΗΤΗ				
ΔΙΑΜΕΤΡΟΣ d.	DN	PN	ΣΥΣΚΕΥΑΣΙΑ (ΤΕΜ.)	
20"	15	10	1/8	



ΜΙΚΡΟΒΑΝΑ COMPACT PVC- ΘΗΛΥΚΑ ΑΚΡΑ ΚΟΛΛΗΤΗ				
ΔΙΑΜΕΤΡΟΣ d.	DN	PN	ΣΥΣΚΕΥΑΣΙΑ (ΤΕΜ.)	
12"	8	10	70	



ΜΙΚΡΟΒΑΝΑ ΜΕΜΒΡΑΝΗΣ PVC- ΘΗΛΥΚΑ ΑΚΡΑ ΚΟΛΛΗΤΑ BSP				
ΔΙΑΜΕΤΡΟΣ d.	DN	PN	ΣΥΣΚΕΥΑΣΙΑ (ΤΕΜ.)	
1/4"	8	10	70	

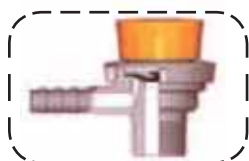

ΜΙΚΡΟΒΑΝΑ ΜΕΜΒΡΑΝΗΣ PVC- ΑΡΣΕΝΙΚΟ ΑΚΡΟ & ΑΚΡΟ ΓΙΑ ΕΥΚΑΜΠΤΑ				
ΔΙΑΜΕΤΡΟΣ d.	DN	PN	ΣΥΣΚΕΥΑΣΙΑ (ΤΕΜ.)	
1/2x20	15	4	50	



ΜΙΚΡΟΒΑΝΑ ΜΕΜΒΡΑΝΗΣ PVC - ΑΡΣΕΝΙΚΑ ΑΚΡΑ				
ΔΙΑΜΕΤΡΟΣ d.	DN	PN	ΣΥΣΚΕΥΑΣΙΑ (ΤΕΜ.)	
1/2"	15	4	50	

Κατόπιν ζήτησης Βάνες CM με ο-ring με FPM & PTFE

Στις τιμές δεν συμπεριλαμβάνεται Φ.Π.Α.

3. ΒΑΝΕΣ PVC-U



ΑΝΤΕΠΙΣΤΡΟΦΟ ΟΡΙΖ. ΕΜΒΟΛΟΥ PVC- Με Ρακόρ Θηλυκά Κολλητά (EPDM)				
ΔΙΑΜΕΤΡΟΣ d.	DN	PN	ΣΥΣΚΕΥΑΣΙΑ (ΤΕΜ.)	
16	10	16	2 / 10	
20	15	16	2 / 10	
25	20	16	2 / 10	
32	25	16	2 / 10	
40	32	16	2 / 6	
50	40	16	2 / 6	
63	50	16	2 / 6	
75	65	10	2	
90	80	10	1	
110	100	6	1	

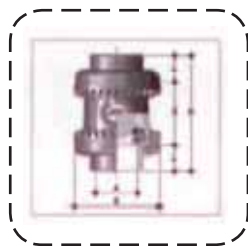

ΑΝΤΕΠΙΣΤΡΟΦΟ ΜΠΙΛΙΑΣ PVC- (ΚΑΘΕΤΟ) ΘΗΛΥΚΑ ΚΟΛΛΗΤΑ ΑΚΡΑ ΣΧΕΙΝ (EPDM)				
ΔΙΑΜΕΤΡΟΣ d.	DN	PN	ΣΥΣΚΕΥΑΣΙΑ (ΤΕΜ.)	
16	10	16	1 / 8	
20	15	16	1 / 8	
25	20	16	1 / 20	
32	25	16	1 / 6	
40	32	16	1 / 3	
50	40	16	1 / 3	
63	50	16	1 / 3	



ΑΝΤΕΠΙΣΤΡΟΦΟ ΟΡΙΖ. ΕΜΒΟΛΟΥ PVC- Με Ρακόρ Σπείρωμα Θηλυκό (EPDM)				
ΔΙΑΜΕΤΡΟΣ d.	DN	PN	ΣΥΣΚΕΥΑΣΙΑ (ΤΕΜ.)	
3/8"	10	16	2 / 10	
1/2"	15	16	2 / 10	
3/4"	20	16	2 / 10	
1"	25	16	2 / 10	
1 1/4"	32	16	2 / 6	
1 1/2"	40	16	2 / 6	
2"	50	16	2 / 6	
2 1/2"	65	10	2	
3"	80	10	1	
4"	100	6	1	

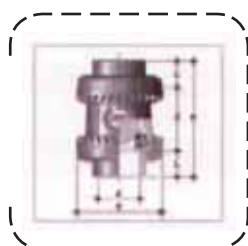

ΑΝΤΕΠΙΣΤΡΟΦΟ ΜΠΙΛΙΑΣ PVC- (ΚΑΘΕΤΟ) ΘΗΛΥΚΑ ΑΚΡΑ ΜΕ ΣΠΕΙΡΩΜΑ ΣΧΕΙΝ (EPDM)				
ΔΙΑΜΕΤΡΟΣ d.	DN	PN	ΣΥΣΚΕΥΑΣΙΑ (ΤΕΜ.)	
3/8"	10	16	1 / 8	
1/2"	15	16	1 / 8	
3/4"	20	16	1 / 20	
1"	25	16	1 / 6	
1 1/4"	32	16	1 / 3	
1 1/2"	40	16	1 / 3	
2"	50	16	1 / 3	



ΑΝΤΕΠΙΣΤΡΟΦΟ ΟΡΙΖ. ΕΜΒΟΛΟΥ PVC- Αρσενικά άκρα Κολλητά (EPDM)				
ΔΙΑΜΕΤΡΟΣ d.	DN	PN	ΣΥΣΚΕΥΑΣΙΑ (ΤΕΜ.)	
16	10	16	2 / 10	
20	15	16	2 / 10	
25	20	16	2 / 10	
32	25	16	2 / 10	
40	32	16	2 / 6	
50	40	16	2 / 6	
63	50	16	2 / 6	

Κατόνιν ζήτησης Βάνες SR με ο'ring με FPM & PTFE

Κατόνιν ζήτησης Βάνες VR με ο'ring με FPM & PTFE

Στις τιμές δεν συμπεριλαμβάνεται Φ.Π.Α.

3. ΒΑΝΕΣ PVC-U

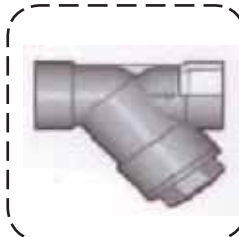

ΦΙΛΤΡΟ ΙΖΗΜΑΤΩΝ PVC- 2 ΡΑΚΟΡ ΘΗΛΥΚΑ ΑΚΡΑ ΚΟΛΛΗΤΑ - EPDM					
Περιγραφή d.	DN	PN	ΣΥΣΚΕΥΑΣΙΑ (ΤΕΜ.)	ΓΚΡΙ/ RVUIV ΤΙΜΗ €	
16	10	16	2 / 10	24,19	
20	15	16	2 / 10	27,02	
25	20	16	2 / 10	30,78	
32	25	16	2 / 10	40,03	
40	32	16	2 / 6	50,60	
50	40	16	2 / 6	66,90	
63	50	16	2 / 6	85,37	
				RVIV	
75	65	10	2	123,44	
90	80	6	1	140,72	
110	100	6	1	277,47	

ΦΙΛΤΡΟ ΙΖΗΜΑΤΩΝ PVC- 2 ΡΑΚΟΡ ΘΗΛΥΚΑ ΑΚΡΑ ΣΠΕΙΡΩΜΑ - EPDM					
Περιγραφή d.	DN	PN	ΣΥΣΚΕΥΑΣΙΑ (ΤΕΜ.)	ΓΚΡΙ/ RVUFV ΤΙΜΗ €	ΔΙΑΦΑΝΕΣ / RVUFT
3/8"	10	16	2 / 10	29,61	
1/2"	15	16	2 / 10	31,08	
3/4"	20	16	2 / 10	37,15	
1"	25	16	2 / 10	49,13	
1 1/4"	32	16	2 / 6	58,77	
1 1/2"	40	16	2 / 6	76,08	
2"	50	16	2 / 6	95,93	
				RVFV	
2 1/2"	65	10	2	143,81	
3"	80	6	1	187,05	
4"	100	6	1	308,87	

ΦΙΛΤΡΟ ΙΖΗΜΑΤΩΝ PVC- ΑΡΣΕΝΙΚΑ ΑΚΡΑ ΚΟΛΛΗΤΑ - EPDM					
Περιγραφή d.	DN	PN	ΣΥΣΚΕΥΑΣΙΑ (ΤΕΜ.)	ΓΚΡΙ/ RVDV ΤΙΜΗ €	ΔΙΑΦΑΝΕΣ / RVDT
16	10	16	2 / 10	22,67	
20	15	16	2 / 10	24,14	
25	20	16	2 / 10	27,52	
32	25	16	2 / 10	35,76	
40	32	16	2 / 6	45,20	
50	40	16	2 / 6	59,68	
63	50	16	2 / 6	76,26	

3. ΒΑΝΕΣ PVC-u



ΒΑΝΑ ΓΩΝΙΑΚΗ PVC ΜΕ 2 ΡΑΚΟΡ ΘΗΛΥΚΗ - ΚΟΛΛΗΤΗ				
Περιγραφή d.	DN	PN	ΣΥΣΚΕΥΑΣΙΑ (ΤΕΜ.)	
16	10	16	1 / 6	
20	15	16	1 / 6	
25	20	16	1 / 6	
32	25	16	1 / 6	
40	32	16	1 / 3	
50	40	16	2	
63	50	16	1	
75	65	10	1	
90	80	10	3	
110	100	6	1	



ΠΟΔΟΒΑΛΒΙΔΑ PVC ΘΗΛΥΚΑ ΑΚΡΟ/ΑΡΣΕΝΙΚΟ ΚΟΛΛΗΤΟ				
Περιγραφή d.	DN	PN	ΣΥΣΚΕΥΑΣΙΑ (ΤΕΜ.)	
16	10	16	1 / 8	
20	15	16	1 / 8	
25	20	16	1 / 8	
32	25	16	1 / 6	
40	32	16	1 / 3	
50	40	16	1 / 3	
63	50	16	1 / 3	



ΒΑΝΑ ΓΩΝΙΑΚΗ PVC ΜΕ ΑΡΣΕΝΙΚΑ ΑΚΡΑ - ΚΟΛΛΗΤΑ				
Περιγραφή d.	DN	PN	ΣΥΣΚΕΥΑΣΙΑ (ΤΕΜ.)	
16	10	16	1 / 6	
20	15	16	1 / 6	
25	20	16	1 / 6	
32	25	16	1 / 6	
40	32	16	1 / 3	
50	40	16	2	
63	50	16	1	

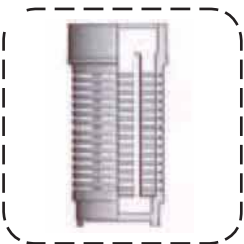

ΠΟΤΗΡΙ PVC ΘΗΛΥΚΟ / ΑΡΣΕΝΙΚΟ Κολλητό (για VZIV)				
Περιγραφή d.	DN	PN	ΣΥΣΚΕΥΑΣΙΑ (ΤΕΜ.)	
16	10	16	10 / 300	
20	15	16	10 / 200	
25	20	16	10 / 100	
32	25	16	10 / 50	
40	32	16	10 / 60	
50	40	16	5 / 30	
63	50	16	30	



ΑΝΤΕΠΙΣΤΡΟΦΟ ΔΙΣΚΟΥ / CLAPE PVC				
Περιγραφή d.	DN	PN	ΣΥΣΚΕΥΑΣΙΑ (ΤΕΜ.)	
63	50	10	15	
75	65	10	10	
90	80	10	8	
110	100	10	5	
125	100	10	5	
140	125	10	10	
160	150	6	5	
200	200	6	4	
225	200	6	3	
250	250	6	4	
280	250	6	3	
315	300	6	1	

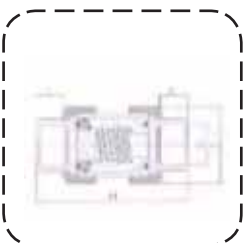

ΑΝΤΕΠΙΣΤΡΟΦΟ ΕΛΑΤΗΡΙΟΥ PVC ΜΕ ΡΑΚΟΡ - Κολλητό				
Περιγραφή d.	DN	PN	ΣΥΣΚΕΥΑΣΙΑ (ΤΕΜ.)	
16	10	16	12 / 24	
20	15	16	12 / 24	
25	20	16	6 / 12	
32	25	16	10	
40	32	16	6	
50	40	16	12	
63	50	16	10	
75	65	10	1 / 4	
90	80	10	1 / 2	
110	100	10	1	



ΒΑΝΑ ΕΞΑΕΡΙΣΜΟΥ PVC ΘΗΛΥΚΑ ΑΚΡΟ/ΑΡΣΕΝΙΚΟ ΚΟΛΛΗΤΟ				
Περιγραφή d.	DN	PN	ΣΥΣΚΕΥΑΣΙΑ (ΤΕΜ.)	
20	15	16	1 / 8	
25	20	16	1 / 8	
32	25	16	1 / 6	
40	32	16	1 / 3	
50	40	16	1 / 3	
63	50	16	1 / 3	

Στις τιμές δεν συμπεριλαμβάνεται Φ.Π.Α.

ΛΟΙΠΑ ΕΞΑΡΤΗΜΑΤΑ FIP
ΣΩΛΗΝΕΣ, ΕΞΑΡΤΗΜΑΤΑ ΚΑΙ ΒΑΝΕΣ ΑΠΟ PVC-U, PVC-C, PP-H, PVDF



ΣΩΛΗΝΕΣ ΠΙΕΣΕΩΣ PVC-C, PP-H, PVDF

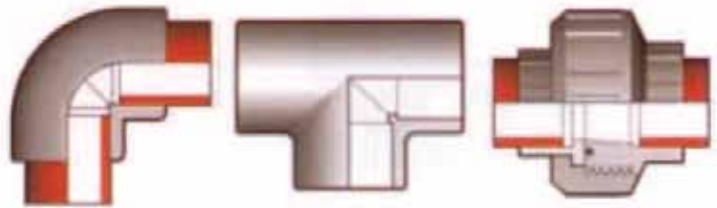

ΕΞΑΡΤΗΜΑΤΑ ΠΙΕΣΗΣ PVC-C, PP-H, PVDF



VKD
 ΣΦΑΙΡΙΚΕΣ ΒΑΝΕΣ DN10/100
 PVC-C, PP-H, PVDF



VM, CM, RM
 ΒΑΝΕΣ ΔΙΑΦΡΑΓΜΑΤΟΣ DN10/100
 PVC-C, PP-H, PVDF



VKD / CE
 ΣΦΑΙΡΙΚΕΣ ΒΑΝΕΣ ΜΕ ΗΛΕΚΤΡΙΚΟ ΚΙΝΗΤΗΡΑ DN10/50
 PVC-U, PVC-C, PP-H, PVDF



VKD / CE
 ΣΦΑΙΡΙΚΕΣ ΒΑΝΕΣ ΜΕ ΗΛΕΚΤΡΙΚΟ ΚΙΝΗΤΗΡΑ DN10/100
 PVC-U, PVC-C, PP-H, PVDF



KD / CE
 ΤΡΙΟΔΕΣ ΒΑΝΕΣ ΜΕ ΗΛΕΚΤΡΙΚΟ ΚΙΝΗΤΗΡΑ DN10/50
 PVC-U, PVC-C, PP-H, PVDF



VKD / CE
 ΣΦΑΙΡΙΚΕΣ ΒΑΝΕΣ ΜΕ ΗΛΕΚΤΡΙΚΟ ΚΙΝΗΤΗΡΑ DN10/100
 PVC-U, PVC-C, PP-H, PVDF



FKOV / CE
 ΒΑΝΕΣ ΠΕΤΑΛΟΥΔΑ ΜΕ ΗΛΕΚΤΡΙΚΟ ΚΙΝΗΤΗΡΑ DN40/300
 PVC-U, PVC-C, PP-H, PVDF



FEOV / CE
 ΔΙΟΔΕΣ ΚΑΙ ΤΡΙΟΔΕΣ ΗΛΕΚΤΡΟΜΑΓΝΗΤΙΚΕΣ
 ΣΩΛΗΝΟΕΙΔΗΣ ΒΑΛΒΙΔΕΣ DN4/15
 PVC-U, PVC-C



VKD / CP
ΣΦΑΙΡΙΚΕΣ ΒΑΝΕΣ ΜΕ ΗΛΕΚΤΡΙΚΟ
ΚΙΝΗΤΗΡΑ DN10/50
PVC-U, PVC-C, PP-H, PVDF



VKD / CP
ΣΦΑΙΡΙΚΕΣ ΒΑΝΕΣ ΜΕ ΗΛΕΚΤΡΙΚΟ
ΚΙΝΗΤΗΡΑ DN65/100
PVC-U, PVC-C, PP-H, PVDF



TKD / CP
ΤΡΙΟΔΕΣ ΒΑΝΕΣ ΜΕ ΠΛΕΥΜΑΤΙΚΟ
ΚΙΝΗΤΗΡΑ DN10/50
PVC-U, PVC-C, PP-H, PVDF



FE / CP
ΒΑΝΕΣ ΠΕΤΑΛΟΥΔΑ ΜΕ ΠΝΕΥΜΑΤΙΚΟ
ΚΙΝΗΤΗΡΑ DN40/200
PVC-U, PVC-C, PP-H, PVDF



TKD / CP
ΤΡΙΟΔΕΣ ΒΑΝΕΣ ΜΕ ΠΛΕΥΜΑΤΙΚΟ
ΚΙΝΗΤΗΡΑ DN10/50
PVC-U, PVC-C, PP-H, PVDF



FK / CP
ΒΑΝΕΣ ΠΕΤΑΛΟΥΔΑ ΜΕ ΠΝΕΥΜΑΤΙΚΟ
ΚΙΝΗΤΗΡΑ DN40/300
PVC-U, PVC-C, PP-H, PVDF



MK / CP
ΠΝΕΥΜΑΤΙΚΕΣ ΒΑΝΕΣ ΔΙΑΦΡΑΓΜΑΤΟΣ
ΜΕ ΕΜΒΟΛΟ DN10/50

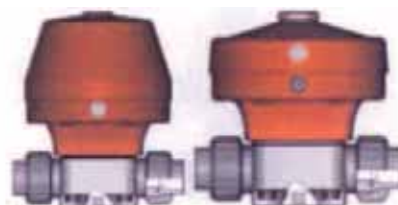

FK / CP
ΠΝΕΥΜΑΤΙΚΕΣ ΒΑΝΕΣ ΔΙΑΦΡΑΓΜΑΤΟΣ DN10/100
PVC-U, PVC-C, PP-H, PVDF



DM / CP
ΠΝΕΥΜΑΤΙΚΕΣ ΒΑΝΕΣ ΔΙΑΦΡΑΓΜΑΤΟΣ
ΑΜΕΣΗΣ ΕΝΕΡΓΕΙΑΣ DN10/100



CM / CP
COMPACT ΠΝΕΥΜΑΤΙΚΕΣ ΒΑΝΕΣ
ΔΙΑΦΡΑΓΜΑΤΟΣ DN12/15
PVC-U, PVC-C, PP-H, PVDF

**ΡΟΟΜΕΤΡΑ ΚΑΙ ΠΡΪΟΝΤΑ FLS
FLOWX3:ΜΕΤΡΗΣΗ ΚΑΙ ΕΛΕΓΧΟΣ ΡΟΗΣ**

FLOW SENSORS



PADDLEWHEEL

HOT TAP

TURBINE, BI-DIRECTIONAL

ULTRA LOW

OVAL GEAR

ELECTROMAGNETIC FLOW SENSORS MAGMETERS



COMPACT ΑΠΛΟΣ



ΜΕ ΟΘΟΝΗ

MONITORS AND TRANSMITTERS



MONITOR - TRANSMITTER



BATCH CONTROLLER

ΣΥΜΠΛΗΡΩΜΑΤΙΚΑ



ΤΡΟΦΟΔΟΤΙΚΟ 24VDC



ΣΥΝΔΕΣΗ ΑΙΣΘΗΤΗΡΑ - PLC



FS - FC

ΡΟΟΜΕΤΡΑ ΑΠΟ 1,2x50000 L/H DN10x65
ΣΩΜΑ: PVC-U, PA, PSU FLOATER: PP, AISI 316
ΑΚΡΑ: PVC-U, PP-H, PVC-C, AISI 316, CARBON STEEL